

Honeywell Home

HCE80(R) / HCC80(R)

Mounting and operation

EN

Montage en bedrijf

NL

Montage et fonctionnement

FR



English 1

Nederlands 29

Français 57

Fig. 1

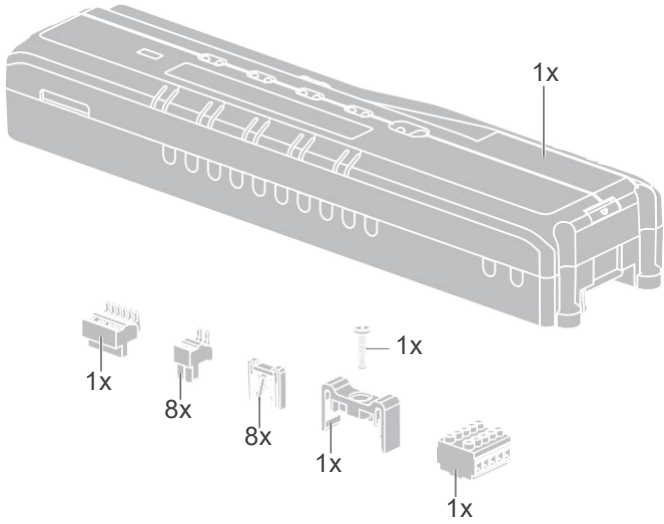

Fig. 2

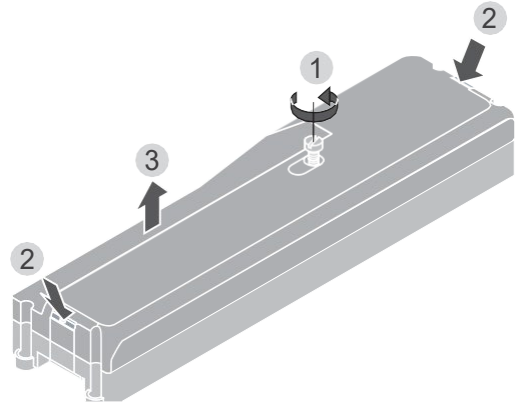

Fig. 3

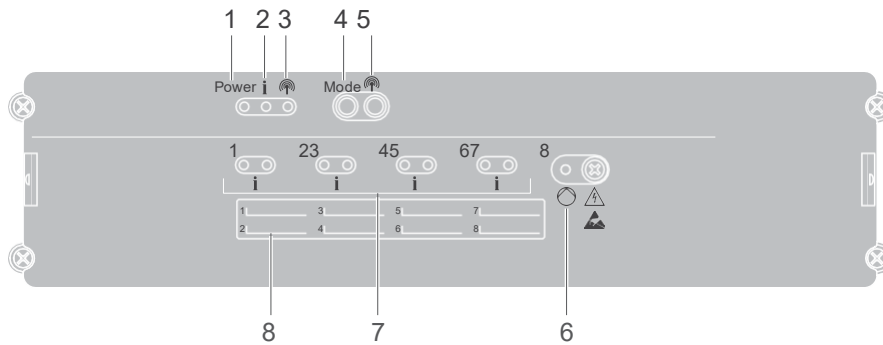

Fig. 4

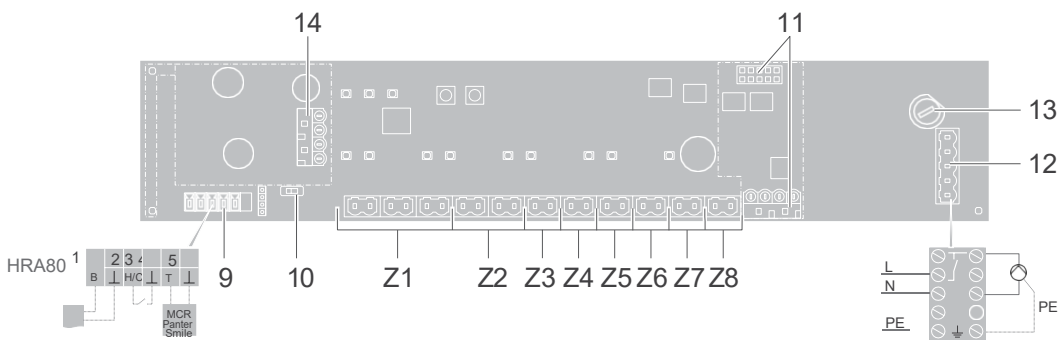

Fig. 5

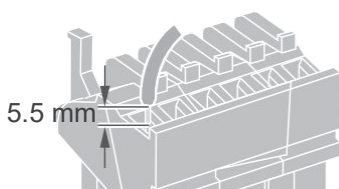

Fig. 6

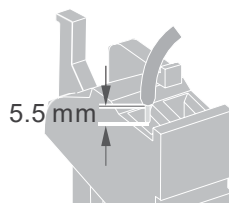
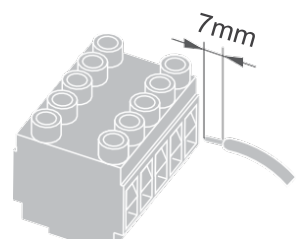

Fig. 7



Contents

| | | | |
|--|-----------|--|-----------|
| Introduction | 2 | Help with problems | 22 |
| System overview | 3 | Changing the fuse | 22 |
| Function overview | 5 | Restoring the factory settings at the underfloor heating controller | 22 |
| Mounting and installation | 6 | Fault displays | 22 |
| Creating a zoning plan | 6 | Errors and elimination | 23 |
| Zoning plan (sample) | 7 | Options | 24 |
| Safety instructions | 8 | Boiler feedback | 24 |
| Installing the underfloor heating controller | 9 | Allocating relay modules for controlling the heat generator | 24 |
| Settings at the underfloor heating controller | 10 | Cooling with CM927 | 25 |
| Cabling | 11 | Time program for cooling function | 26 |
| Commissioning | 13 | Appendix | 27 |
| Connecting devices (binding) | 14 | Navigation and function overview | 27 |
| Binding room setpoint generators/sensors with the evohome controller | 14 | Technical data | 28 |
| Binding the room device CM927 with the underfloor heating controller | 16 | Declaration of conformity | 28 |
| Binding the underfloor heating controller without time program | 17 | Device and function definition in accordance with EN 60730-1 | 28 |
| Cancelling the assignment of zones (rooms) | 20 | WEEE directive 2012/19/EC | 28 |
| Checking the installation | 21 | | |



Introduction

These installation and operating instructions contain all the information required for installation, commissioning and configuring the underfloor heating controller HCE80(R) / HCC80(R).

All the operating elements and connections are shown on a fold-out page.

- ① Fold out the left-hand cover.
Leave the cover folded out while reading further.

Legend for fold-out page

| | |
|-----------|--|
| Fig. 1 | Scope of delivery |
| Fig. 2 | Opening the housing |
| Fig. 3 | Display and operating elements |
| (1) | Power Power supply on/off |
| (2) | i Information display |
| (3) |  Installation display |
| (4) | Mode Operating mode button |
| (5) |  Installation button |
| (6) |  Pump off/off display |
| (7) | 1...8 Zone LEDs |
| (8) | Labelling of Zones 1...8 |
| Fig. 4 | Connections |
| (9) | I/O connector |
| (10) | Switch for setting normally open/normally closed |
| (11) | Slot for expansion module HCS80 |
| (12) | Connector for supply voltage, pump |
| (13) | Fuse |
| (14) | Slot for internal antenna |
| (Z1...Z8) | Connector for Zones 1...8 |
| Fig. 5 | I/O connector |
| Fig. 6 | Connector for Zones 1...8 |
| Fig. 7 | Connector for supply voltage, pump |

System overview

The underfloor heating control system is an intelligent system for individual room temperature control. The following overview shows the devices that can operate together with the underfloor heating controller.



evohome controller (ATC928G)
Central operating device (up to 12 zones)



Underfloor heating controller (HCE80(R) or HCC80(R))
Controls the room temperature per room (zone)



Central operating device (CM927)
Controls the room temperature via programmable time programs (1 zone)



Boiler feedback
Analog output (only HCE80/HCC80) or relay output (only HCE80R/HCC80R)



Room thermostat (DTS92)
Measures the room temperature, room setpoint temperature can be set, with digital display



Integrated pump relay



Room setpoint generator/sensor (HCW82)
Measures the room temperature, room setpoint temperature can be set using an adjustment dial



Thermal actuators



Room temperature sensor (HCF82)
Measures the room temperature



External antenna (HRA80)



Relay module (BDR91)

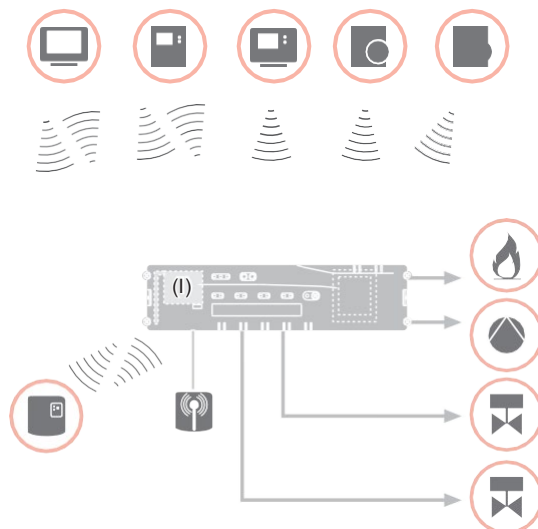

System overview – *continued*

An underfloor heating control system can in principle have 3 different configurations:

- with an **evohome** controller
- with a central operating device CM927
- without a central operating device

This configuration determines the further procedure for commissioning and binding.

Underfloor heating control system with an **evohome** controller

With the **evohome** controller each zone can be controlled separately with an individual time program.

The room setpoint generators/sensors DTS92, HCW82 or HCF82 as well as the boiler relay BDR91 communicate directly with the **evohome** controller.

The **evohome** controller is connected with the underfloor heating controller, see "Binding the underfloor heating controller with the **evohome** controller" on Page 15.

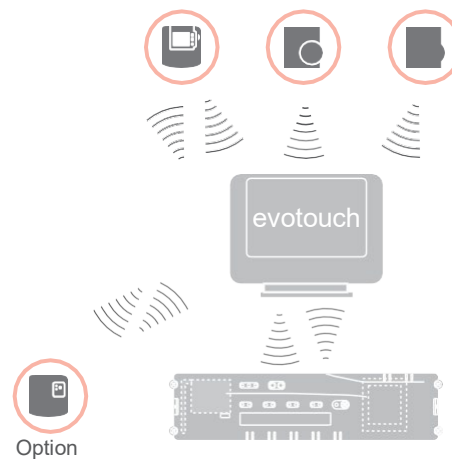

Underfloor heating control system with a central operating device CM927

The central operating device CM927 communicates directly with the underfloor heating controller HCE80(R)/HCC80(R).

The room setpoint generators/sensors DTS92, HCW82 or HCF82 as well as the boiler relay BDR91 also communicate directly with the underfloor heating controller HCE80(R)/HCC80(R).

The operating device CM927 is connected with the underfloor heating controller, see "Binding the room device CM927 with the underfloor heating controller" on Page 16.

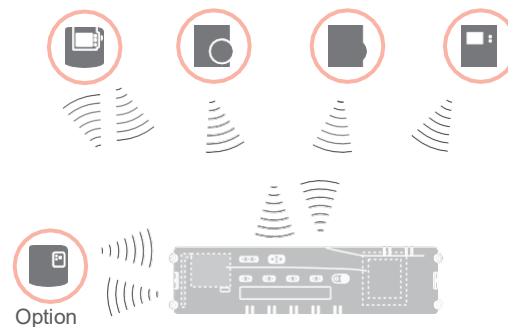

Underfloor heating control system without a central operating device

The room setpoint generators/sensors DTS92, HCW82 or HCF82 as well as the boiler relay BDR91 communicate directly with the underfloor heating controller HCE80(R)/HCC80(R).

Binding with the room device has to be carried out at the underfloor heating controller HCE80(R)/HCC80(R), see "Binding the underfloor heating controller without time program" on Page 17.

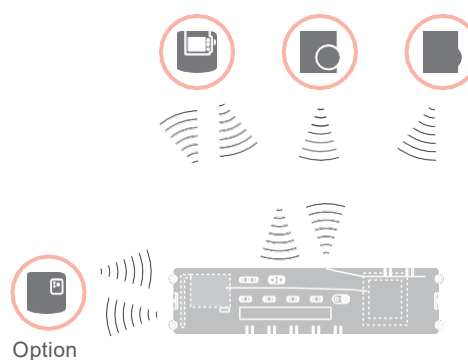

Function overview

The underfloor heating controller offers the following functions:

- 5 controllable temperature zones, extendable to 8
- Up to 3 thermal actuators can be connected per zone
- Normally open or normally closed thermal actuators can be used
- Integrated pump relay
- Boiler feedback
 - Analog (only HCE80/HCC80)
 - Integrated relay with floating contact 42 V AC/VDC (only at HCE80R, HCC80R)
 - Wireless via relay BDR91
- Underfloor heating controller can be switched between heating and cooling
- 1 antenna (internal or external) can be used for 3 controllers
- Rapid installation through screwless terminals of the thermal actuators
- Intelligent controlling via fuzzy logic
- Simple diagnoses of the wireless transmission
- Operating state display via LEDs

| | HCE80 | HCE80R | HCC80 | HCC80R |
|-----------------------|---------------------|---------------------|---------------------|---------------------|
| Antenna | External | External | Internal | Internal |
| Pump relay | 230 V AC internal | 230 V AC internal | 230 V AC internal | 230 V AC internal |
| Analog output | Available | Not available | Available | Not available |
| Boiler feedback radio | External with BDR91 | External with BDR91 | External with BDR91 | External with BDR91 |
| Boiler feedback relay | Not available | 42 V AC/VDC | Not available | 42 V AC/VDC |



The pump relay 230 V AC is not floating.

Mounting and installation

Creating a zoning plan

Within a building rooms (zones) can be controlled with different room setpoint temperatures. The thermal actuators of the allocated zone (room) are controlled depending on the room setpoint temperature.



A maximum of 5 temperature zones can be set up for each underfloor heating controller.

This number can be increased to 8 by using the expansion module HCS80.

A maximum of 3 thermal actuators can be connected in each zone.

| Temperature zones (maximum) | Thermal actuators (maximum) | Number of underfloor heating controllers |
|-----------------------------|-----------------------------|--|
| 8 | 24 | 1 |
| 16 | 48 | 2 |
| 24 | 72 | 3 |

Specifying temperature zones

- 1 Specify the number of zones and the corresponding rooms.
- 2 Allocate the corresponding room device, for example HCW82 and the required thermal actuators to each zone.
- 3 Label the room devices and thermal actuators for the respective zone (see fold-out page Fig. 4, Z1...Z8).

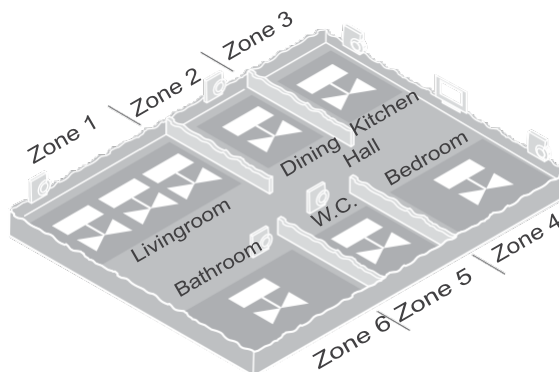

Explanation of the example

- The living area is covered by six temperature zones. The additional module HCS80 is required for this partitioning.
- The underfloor heating controller controls 8 thermal actuators.

Zoning plan (sample)

| Zone | Thermal actuator (type, location) | Room setpoint generator (location) | Room name | Operating modes |
|------|--------------------------------------|---------------------------------------|-----------|---------------------|
| 1 | <hr/> <hr/> | | | Heating Cooling* |
| 2 | <hr/> <hr/> | | | Heating Cooling* |
| 3 | <hr/> <hr/> | | | Heating Cooling* |
| 4 | <hr/> <hr/> | | | Heating Cooling* |
| 5 | <hr/> <hr/> | | | Heating Cooling* |
| 6 | <hr/> <hr/> | | | Heating Cooling* |
| 7 | <hr/> <hr/> | | | Heating Cooling* |
| 8 | <hr/> <hr/> | | | Heating Cooling* |

* Optional

Safety instructions

DANGER**Danger to life through electric shock!**

Contacts that are open are live.

- ⚠ Unplug the power plug before opening the housing.
- ⚠ Have all the work carried out by authorised specialist personnel.
- ⚠ Observe the valid VDE regulations during the installation.

WARNING**Damage to the underfloor heating controller**

Short-circuiting through humidity and moisture.

- ⚠ Install the device at a site that is protected against humidity and moisture.

CAUTION**Damage to exposed components!**

Destruction of the electronic components through electrostatic discharges.

- ⚠ Do not touch the components.

CAUTION**insufficient data transfer**

Interference of the radio receiver in the device through metallic objects and further radio devices.

- ⚠ When mounting the device ensure that the distance to radio devices such as radio headphones, cordless phones etc. according to the DECT standard amounts to at least 1 m.
- ⚠ Ensure that there is sufficient distance to metallic objects.
- ⚠ In case of interference of the radio receiver in the device through metallic objects and further radio devices which cannot be eliminated, select another installation site.

Installing the underfloor heating controller

The underfloor heating controller can be installed within or outside the distributor box.

4 4.2-mm holes for installation are located on the underfloor heating controller.

Wall installation

- 1 Mark, drill and insert plugs into fastening holes.
- 2 Screw on the underfloor heating controller.

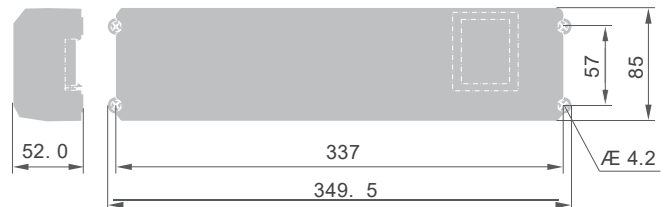

take the 52 mm installation height of the underfloor heating controller into account!

If the underfloor heating controller is installed upright on edge, the transformer must be on top to ensure ventilation.

DIN rail installation

- 1 Place the housing on the DIN rail from below (1).
- 2 Press the housing upwards until it snaps into place (2).

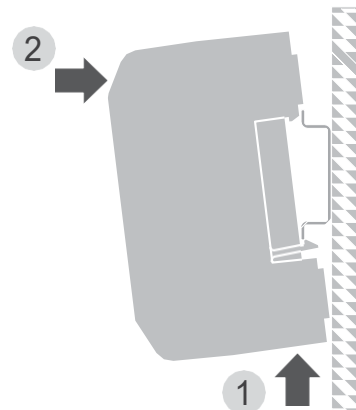

Settings at the underfloor heating controller

DANGER! Danger to life through electric shock!



Contacts that are open are live.

⚠ Ensure that the cable is deenergized.

Opening the housing

- 1 Open the housing (see fold-out page, Fig. 2).

Plugging in the expansion module (optional)

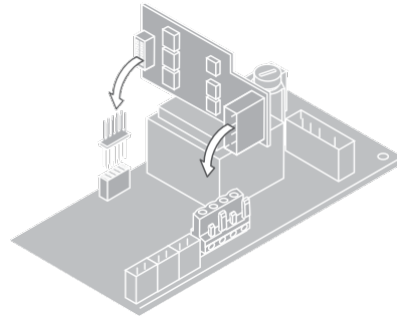

The expansion module HCS80 expands the number of possible temperature zones of the underfloor heating controller from 5 to 8.

- 1 Insert the expansion module with the adapter connector into the provided slot (see fold-out page, Fig. 4 (11)).



Setting the thermal actuator type

- 1 Check which thermal actuator type is used.
- 2 Set the switch in accordance with the following table (see fold-out page, Fig. 4, (10)):

| Switch position | Thermal actuator type | Property |
|---|-----------------------|---|
|  | Normally closed | Opens the heating circuit when voltage is applied to the zone output. The thermal actuator only requires power during heating operation |
|  | Normally open | Opens the heating circuit when no voltage is applied to the zone output. |



Only one type of thermal actuator can be connected per underfloor heating controller.

If normally open and normally closed thermal actuators are to be operated, you require two underfloor heating controllers.



The thermal actuators are protected by a ceramic fuse, see Section "Navigation and function overview" on Page 27.

Cabling

Permissible cable types and lengths

Thermal actuators

| | |
|----------------------------------|---|
| Outer cable diameter | min. 3.5 mm / max. 5.3 mm |
| Cable length | max. 400 m |
| Cable cross-section | max. 1.0 mm ² |
| Stripping length | 4 mm |
| Terminal range of the connectors | 0.07 - 1.33 mm ² ; flexible wire |

Power and pump connection 230 V AC

| | |
|----------------------------------|--|
| Outer cable diameter | min. 8.0 mm / max. 11 mm |
| Cable length | max. 100 m |
| Cable cross-section | max. 1.5 mm ² |
| Stripping length | 7 mm |
| Terminal range of the connectors | 0.50 - 2.50 mm ² ; flexible/fixed connection 0.50 - 1.50 mm ² ; flexible, with wire end ferrule |

Antenna connection

| | |
|----------------------------------|--|
| Cable length | Max. 30 m |
| Cable cross-section | JE-LiYCY 2 x 2 x 0.5 mm ² ; JE-Y(St)Y Ø 2 x 2 x 0.8 mm; 2 x 0.5 mm ² |
| Stripping length | 5.5 mm |
| Terminal range of the connectors | 0.07 - 1.54 mm ² |

Heating/cooling, boiler feedback

| | |
|----------------------------------|--|
| Cable length | Max. 100 m |
| Cable cross-section | JE-LiYCY 2 x 2 x 0.5 mm ² ; JE-Y(St)Y Ø 2 x 2 x 0.8 mm; 2 x 0.5 mm ² |
| Stripping length | 5.5 mm |
| Terminal range of the connectors | 0.07 - 1.54 mm ² |

Connecting the power cable

DANGER! Danger to life through electric shock!



Contacts that are open are live.

Ensure that the cable is deenergized.

- ① Select a suitable cable for the power supply from the permissible cable types.
- ② Strip the connections 7 mm (see fold-out page, Fig. 7).
- ③ Connect the cable to the connector (see fold-out page, Fig. 4 (12)).
- ④ Plug the connector into the socket (12) (see fold-out page, Fig. 4).
- ⑤ Secure the cable with the cable clamp.

installation

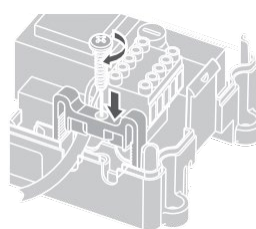

Disassembling

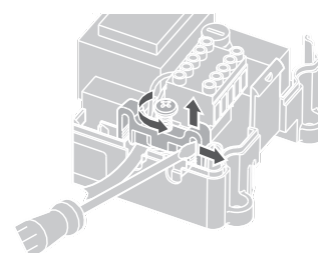

Cabling – *continued*

Connecting the thermal actuators



Damage to the underfloor heating controller.

Take the technical data into account at thermal actuators:

Total of 3 A maximum current, 250 mA continuous current per zone.

Each zone can control up to 3 thermal actuators. 3 thermal actuators can be connected directly for Zone 1, 2 for Zone 2 and 1 thermal actuator each for Zones 3 through 5. One connection for the expansion module is available for each of the zones 6 through 8.

If more than 11 thermal actuators are to be connected to the underfloor heating controller, the cables of the thermal actuators must be connected in a distribution box.

- 1 If applicable, install the cables of the thermal actuators to the distribution box.
- 2 Wire the wires of the thermal actuators.
- 3 Break out the openings for the cables on the housing using a diagonal cutter.
- 4 Strip the connections 5.5 mm (see fold-out page, Fig. 6).
- 5 Insert the connecting cables of the thermal actuators into the cable openings of the connectors.
- 6 Close the terminals.
- 7 Plug the connectors into the sockets of the corresponding zones (see fold-out page, Fig. 4 (Z1...Z8)).
- 8 Clamp the cables into the stress relief clamp.
- 9 Secure the cable with the cable clamp.

Installation

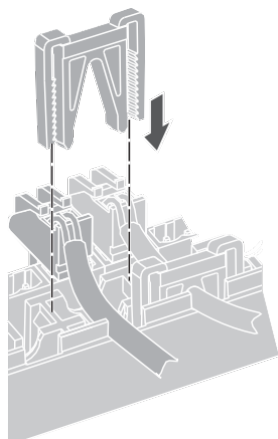

Disassembling

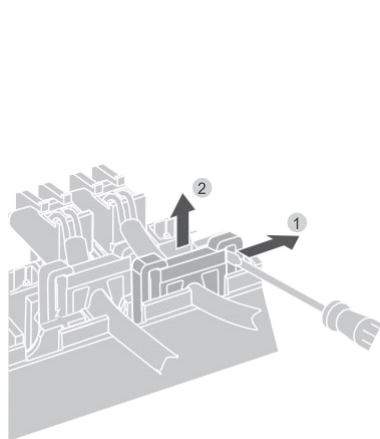

Connecting a pump (230 V AC)

As soon as a zone is active, the pump is activated with a time delay. The pump switches off as soon as all the valves are closed.

The LED  (see fold-out page, Fig. 3 (6)) lights up green when the pump is running.

The pump contact is not floating. The pump can be connected directly, see circuit diagram.



Damage to the underfloor heating controller.

Short-circuit at incorrect installation.

Connect all the controllers to the same phase.

- 1 Strip the connections 7 mm (see fold-out page, Fig. 7).
- 2 Connect the pump (see fold-out page, Fig. 4 (12)).

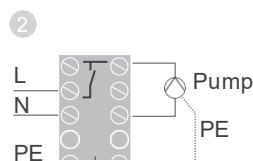

Pump connection

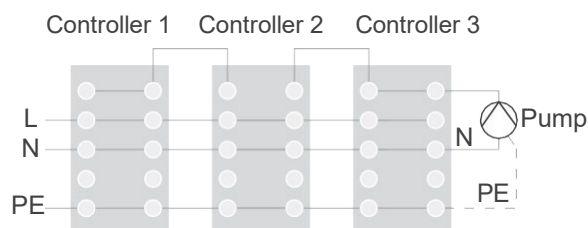

Installing an external antenna

Up to three underfloor heating controllers can be connected to an antenna.

- 1 Only install the external antenna outside metal housings (e.g. control cabinets).
- 2 Install the antenna at a suitable location near the underfloor heating controller (3).
- 3 Strip the connections 5.5 mm (see fold-out page, Fig. 5).
- 4 Connect the antenna (see fold-out page, Fig. 4 (9)): Shield to Terminal 2, second conductor to Terminal 1
- 5 Close the terminals.

Operation with several underfloor heating controllers

If several underfloor heating controllers are operated simultaneously, an antenna (internal or external) may only be connected to one controller.

Closing the housing

- 1 Place the housing cover back on (see fold-out page).
- 2 Snap the left and right snap lock back into place.
- 3 Tighten the screws on the top.

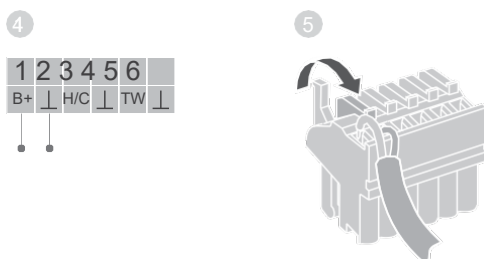

Antenna connection

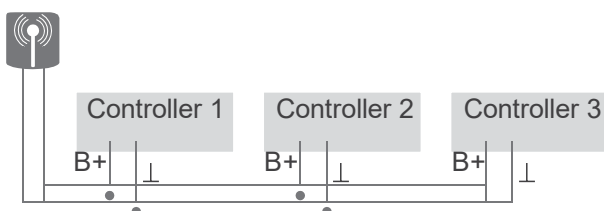

Commissioning

During commissioning, room setpoint generators/sensors and, if applicable, the time programs of the central operating devices are assigned to the temperature zones of the underfloor heating controller.

- 1 Connect the underfloor heating controller to the supply voltage.
The mains voltage LED (POWER) lights up.

LED displays at the underfloor heating controller

The LEDs on the underfloor heating controller (see fold-out page, Fig. 3 (1, 2, 3)) indicate the operating modes of the underfloor heating controller and the installed temperature zones.

| LED | Display | Meaning |
|---------------|----------------|-----------------------|
| POWER (green) | Lights up | Normal mode |
| i (red) | Lights up | Group alarm |
| | Flashing | Antenna fault display |
| Ⓜ (orange) | Rapid flashing | No device installed |

In normal mode the LEDs 1...8 show the position of the thermal actuators (see fold-out page, Fig. 3 (7)).

| LEDs 1...8 | Meaning |
|------------|----------------------|
| Green | Thermal drive opened |
| Off | Thermal drive closed |

Connecting devices (binding)

Binding room setpoint generators/sensors with the **evohome** controller

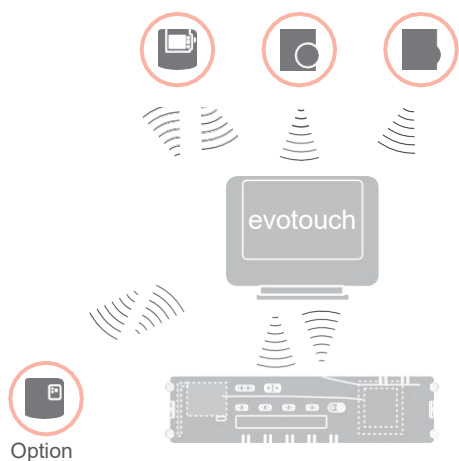



With the **evohome** controller each zone can be controlled separately with an individual time program.

For information on installing the device please read the **evohome** installation instructions.



evohome controller

If you do not follow the GUIDED CONFIGURATION, observe the steps on your **evohome** controller:

1. Press "SET"  on the **evohome** controller and keep it pressed for 3 seconds.
2. Press the green check mark .
3. Press ADD ROOM.
4. Select the room that you want to add and then select UNDERFLOOR HEATING.
5. A room setpoint generator/sensor HCW82/HCF82/DTS92 has to be connected with the **evohome** controller for each room that is controlled with the underfloor heating controller.

Repeat this procedure for each room (zone) with an underfloor heating.



Ensure that the room that you add to the **evohome** controller corresponds to the correct underfloor heating room.

Commissioning and binding the **evohome** controller



If you want to control the room temperature with the **evohome** controller (that has to be located in this room), press YES. Otherwise press NO and connect a sensor – either a room thermostat (DTS92) or a room setpoint generator/sensor (HCW82/HCF82).

Binding a room setpoint generator/sensor (HCW82 or HCF82)





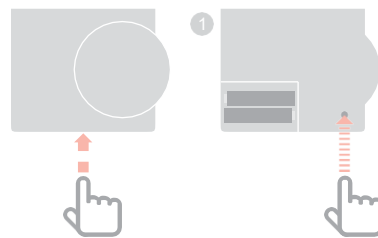





- 1 Briefly press the bind button in the bottom right-hand corner. The red LED flashes.
- 2 You should receive a SUCCESS message at the **evohome** controller (if not, go back and bind again).





Binding a room thermostat (DTS92)



- 1 Keep the  button pressed 2 seconds long to set the room thermostat to standby.
- 2 Keep the  and  button pressed simultaneously for 3 seconds. **INst** should be displayed.
- 3 Press the  button. **COnt** should be displayed.
- 4 Press the  button three times. **CLr** should be displayed.
- 5 Press the  button once to delete existing connecting data.
- 6 Press the  button. **COnt** should be displayed.
- 7 Press the  button once to send the connecting signal to the **evohome** controller.
- 8 You should receive a SUCCESS message at the **evohome** controller (if not, go back and bind again).

Binding the underfloor heating controller with the **evohome** controller



- 1 Press and hold the installation button  on the underfloor heating controller for 2 seconds. The LED lights up. The LED of zone 1 flashes green.
- 2 Press the green connection button  at the **evohome** controller. If binding was successful, the orange LED of the underfloor heating controller lights up. Binding of the zone (room) is completed.

Repeat the process to bind further zones:

- Press the bind button  at the underfloor heating controller twice (skip red flashing LED). The green LED of the first zone flashes green.

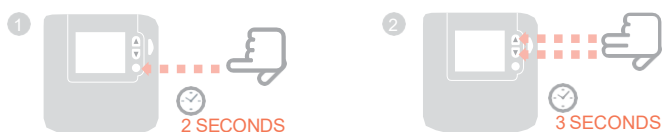
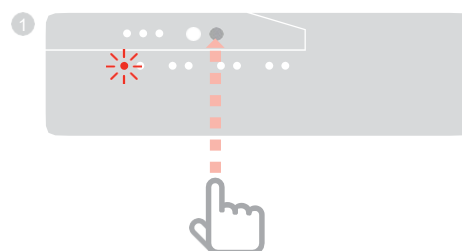

Binding the room device CM927 with the underfloor heating controller

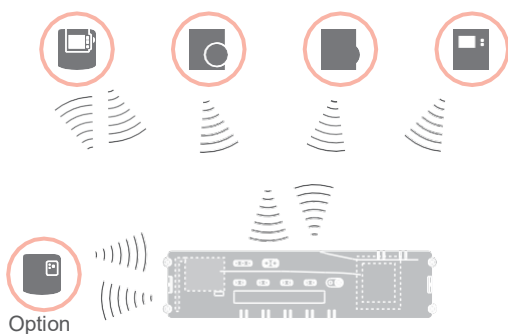

Each zone can be controlled with the same time program with the CM927 operating device.

For information on installing the device please read the CM927 installation instructions.

Activating the integrated room temperature sensor at the CM927

The CM927 operating device has an integrated room temperature sensor. The function of the temperature sensor is specified by Parameter 8:Su in the installation mode:



- 1 Set the slide switch to the "OFF" position.
- 2 Press the **i** and **<**, **>** buttons simultaneously.
1:CL of the first parameter level is displayed.
- 3 Press the **>** button to change to the second parameter level.
1:ot of the second parameter level is displayed.
- 4 Press the **+** button until **8:Su** is displayed.
- 5 If applicable, use the **▲** and **▼** buttons to select the setting "2" and confirm with the "OK" button.

The integrated room temperature sensor is now used to measure and control the room temperature.



Setting the CM927 to the binding mode



- 1 Set the slide switch to the "OFF" position.
- 2 Keep the **▲** and **▼** and **<** buttons pressed simultaneously until **inSt Co** is displayed.

Binding the room setpoint temperature



- 1 Press and hold the installation button  on the underfloor heating controller for 2 seconds.
The  LED lights up. The LED of zone 1 flashes green.
The underfloor heating controller is in installation mode and waits for the CM927 signal.



In order to assign the CM927 to a different zone, press the installation button  until the LED of the desired zone flashes green.



- 2 Send the binding signal by pressing the **OK** button.
The LED of the selected zone at the underfloor heating controller lights continuously orange.



- 3 Press the installation button  at the underfloor heating controller again.
The red LED at the underfloor heating controller flashes. It is possible to connect a separate room setpoint generator/sensor.
Repeat the process to bind further zones.

Binding the underfloor heating controller without time program

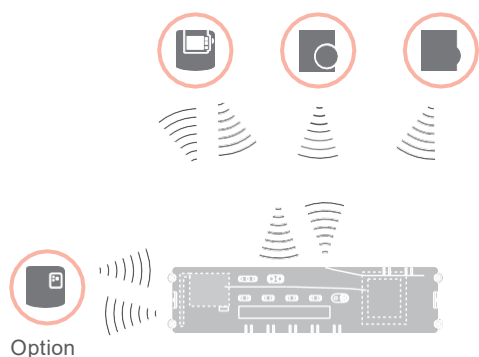

The following section describes how you can assign (bind) the various components of a temperature zone.



Only one room setpoint generator/sensor can be assigned to a temperature zone.

If a room temperature sensor HCF82 is combined with a room setpoint generator HCW82 or DTS92, i.e. assigned to the same zone, first assign the room setpoint generator and then the room temperature sensor.

If the installation button  at the underfloor heating controller is not pressed for longer than 4 minutes, the underfloor heating controller returns automatically to normal mode.

















Without a time program the underfloor heating controller operates with a basic value of 20°C (heating mode) or 26°C (cooling mode). Please refer to Page 21 for information about checking the configuration.

Setting the parameter SU at the room thermostat DTS92



The parameter SU:2 has to be set so that the room thermostat DTS92 can be assigned directly to the underfloor heating controller.



- 1 Keep the  button at the DTS92 pressed until the  symbol is displayed in the bottom right-hand corner of the display.
- 2 Keep the  and  buttons pressed simultaneously until **iNst** is displayed.
- 3 Press the  button.
ot is displayed.
- 4 Press the  button until **Su** is displayed.
- 5 Press the  button.
The current setting of the parameter SU flashes.
- 6 If applicable, use the  and  buttons to select the setting "2" and confirm with the  button.
The parameter SU flashes.
- 7 Keep the  button pressed until flashing stops and the  symbol is displayed in the bottom right-hand corner of the display.
- 8 Keep the  button pressed until the  symbol disappears in the bottom right-hand corner of the display.
The DTS92 is back in normal mode.

Binding the underfloor heating controller without time program – *continued*

Binding the room thermostat DTS92 with the underfloor heating controller

Setting the underfloor heating controller to the binding mode











- 1 Keep the zoning plan at hand.
- 2 Press and hold the installation button  on the underfloor heating controller for 2 seconds. The  LED lights up. The LED of zone 1 flashes green. The underfloor heating controller waits for the room thermostat signal.



In order to assign the room thermostat to a different zone, press the installation button  repeatedly until the LED of the desired zone flashes green.

Setting the DTS92 to the binding mode



- 1 Keep the  button pressed 2 seconds long to set the room thermostat to standby.
- 2 Keep the  and  buttons pressed simultaneously for 3 seconds. **INst** should be displayed.
- 3 Press the  button. **COnT** should be displayed.
- 4 Press the  button thrice. **CLr** should be displayed.
- 5 Press the  button once to delete existing connecting data.
- 6 Press the  button. **COnT** should be displayed.
- 7 Press the  button once to send the connecting signal. The room setpoint temperature and the measured room temperature are assigned to the selected zone. The LED of the selected zone at the underfloor heating controller lights continuously orange.

Binding



- 1 Press the installation button  at the underfloor heating controller twice (skip red flashing LED). The green LED of the next zone flashes green.





Establishing a binding to further zones



- 1 Press the installation button  at the underfloor heating controller until the LED of the desired zone flashes green.

Resetting the DTS92 to normal mode





- 1 Keep the  button pressed until the  symbol is displayed in the bottom right-hand corner of the display.
- 2 Again keep the  button pressed until the  symbol disappears in the bottom right-hand corner of the display.

Binding room setpoint generators/sensors HCW82/HCF82 with the underfloor heating controller

Setting the underfloor heating controller to the binding mode



- 1 Press and hold the installation button  on the underfloor heating controller for 2 seconds. The  LED lights up. The LED of zone 1 flashes green.

Binding



- 2 Press the installation button  at the underfloor heating controller again until the red LED of the desired zone flashes.
- 3 Press the bind button at the HCW82/HCF82.

The HCW82 transmits the room setpoint temperature (offset) and the measured room temperature. The HCF82 transmits only the room temperature to the underfloor heating controller.

The LED of the selected zone at the underfloor heating controller lights continuously red.



The course is the same at the HCW82 and HCF82, however only the room temperature is transferred at HCF82.

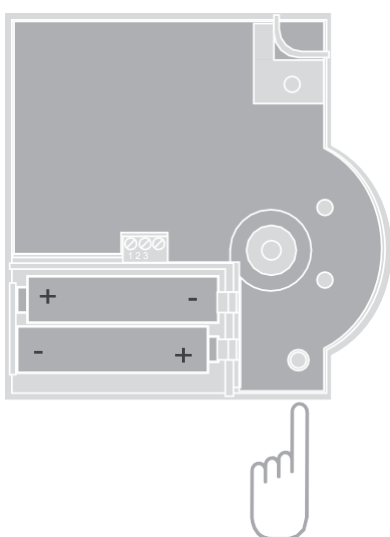

3



Cancelling the assignment of zones (rooms)



Cancelling the assignment of a room setpoint generator/sensor of a zone



- 1 Keep the installation button  pressed for at least 2 seconds in order to access the installation mode.
The  I LED lights up. The LED of zone 1 flashes green.
- 2 Press the installation button  repeatedly until the LED of the zone to be removed flashes red.
- 3 Keep the **Mode** button pressed for at least 4 seconds.
The LED of the selected zone extinguishes.
The assignment of the room setpoint generator/sensor has been cancelled.

Cancelling the assignment of the time program (room setpoint) of a zone





- 1 Keep the installation button  pressed for at least 2 seconds in order to access the installation mode.
The  LED lights up. The LED of zone 1 flashes green.
 - 2 Press the installation button  repeatedly until the LED of the zone to be removed flashes green.
 - 3 Keep the **Mode** button pressed for at least 4 seconds.
The LED of the selected zone extinguishes.
The assignment of the time program (room setpoint) has been cancelled.
-

Checking the installation

Checking the configuration



- 1 Press the installation button .
The  LED flashes orange.
The colours of LEDs 1...8 indicate the configuration of the temperature zones.

| LEDs 1...8 | Meaning |
|------------|--|
| Off | No device installed |
| Red | Room setpoint generator/ sensor is installed |
| Orange | Time program, setpoint adjuster and room temperature sensor are installed |
| Green | Time program (room setpoint temperature), e.g. evohome controller |

Only if cooling was enabled



- 2 Press the installation button  again.
The colours of LEDs 1...8 indicate the assignment of the time programs to the temperature zones.

| LEDs 1...8 | Meaning |
|------------|---|
| Red | Time program for heating assigned |
| Orange | Time program for heating/ cooling assigned |
| Green | Time program for cooling assigned |



Test the radio communication

Sending test signals



The underfloor heating controller can send a test signal to all the allocated radio receivers in order to test the signal strength.



- 1 Keep the **Mode** and  buttons pressed simultaneously for at least 4 seconds.
The  LED flashes green.
The underfloor heating controller sends a test signal every 5 seconds to the allocated radio receivers. The zone LEDs light up briefly during sending.
- You can exit the test mode by pressing any button.
 - After 4 minutes the device changes automatically to normal mode.

Receiving test signals



For information on sending a test signal to the underfloor heating controller read the instructions of the corresponding device (radio test).

- 1 Send a test signal to the underfloor heating controller.
If a test signal is received, the  LED flashes green.
The zone LED of the corresponding zone indicates the strength of the received signal by flashing (1 = sufficient - 5 = strong).

Help with problems

Changing the fuse



Only use ceramic fuses of the type 230 V AC; 2.5 A; fast; 5 x 20 mm.

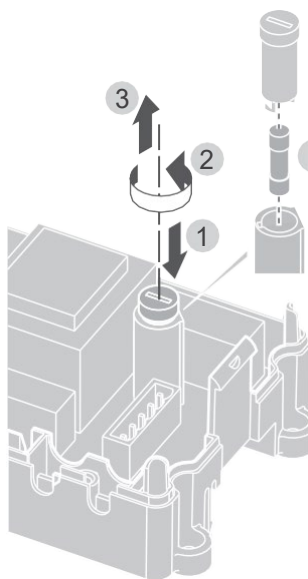

- 1 Deenergize the device.
- 2 Open the housing (see "Opening the housing" on Page 10).
- 3 Remove the holder with the fuse (Steps 1 to 3).
- 4 Replace the old fuse by a new one.
- 5 Insert the fuse again.
- 6 Close the housing (see "Closing the housing" on Page 13).



Restoring the factory settings at the underfloor heating controller



When the underfloor heating controller is reset to the factory settings, the current configuration (assignment) is deleted. The underfloor heating controller retains its configuration after a power failure.

- 1 Keep the **Mode** and  buttons pressed simultaneously for at least 10 seconds. After 4 seconds the controller changes over to test mode. Continue to keep the buttons pressed until the  LED flashes orange. The factory settings have been reset at the underfloor heating controller.

Fault displays

If the  LED lights up, a fault is present in at least one temperature zone.

The colours of the zone LEDs 1...8 provide information on the type of fault in the respective temperature zone:



| Status | Meaning |
|-----------------|--|
| Off | No fault |
| Flashing red | No connection to the room temperature sensor/setpoint adjuster |
| Flashing orange | No connection to the setpoint adjuster and evohome controller or CM927 operating device |
| Flashing green | No connection to the evohome controller or the CM927 operating device |



The fault display extinguishes as soon as the fault has been eliminated.

Errors and elimination

| Problem | Cause/solution |
|--|---|
| Power LED does not light up when the power is switched on. | Mains voltage not connected. <ul style="list-style-type: none"> ✚ Check voltage of electrical outlet. ✚ Check fuse at underfloor heating controller. |
| LEDs 1...8 of the zones do not illuminate green continuously during commissioning. | The room name cannot be assigned. <ul style="list-style-type: none"> ✚ Check the antenna connection. ✚ Reassign the zone, if applicable. |
| LEDs 1...8 of the zones do not illuminate red continuously during commissioning. | The room setpoint generator/sensor cannot be assigned. <ul style="list-style-type: none"> ✚ Check whether batteries in the room setpoint generator/sensor are inserted properly. ✚ Check the radio connection. ✚ Check the antenna connection. |
| Rooms are not heated/cooled. | <ul style="list-style-type: none"> ✚ Check heating and inlet temperature. ✚ Check the switch for setting normally open/normally closed (see Page 10). ✚ Check the fuse of the underfloor heating controller. If fuse is defective: ✚ Check the thermal actuators for a short circuit. ✚ Change the fuse. |

| Problem | Cause/solution |
|--|--|
| The  LED lights up red after commissioning. | There is a fault in one of the temperature zones (see Page 15). <ul style="list-style-type: none"> ✚ Check the radio connection. ✚ Check the antenna connection. ✚ Check whether zone is assigned correctly. ✚ Check the batteries of the assigned devices. |
| The room temperature is not controlled correctly. | ✚ Check whether a room setpoint generator/sensor is assigned to the room. |
| The  LED flashes rapidly. | No device installed. <ul style="list-style-type: none"> ✚ Install the devices again. |
| The  LED flashes. | No antenna connected or antenna defective. <ul style="list-style-type: none"> ✚ Check the antenna connection. ✚ If applicable, replace the antenna by a new one. |
| The red LED of the learned zone flashes after binding. | The evohome controller has not yet sent a valid sensor value of the DTS92 to the underfloor heating controller. The red LED extinguishes after approx. 3 minutes. |

Options

Boiler feedback

Connecting the boiler feedback via an analog output (only HCE80/HCC80) to external controllers

The analog output voltage changes depending on the valve position.

- 1 Strip the connections 5.5 mm (see fold-out page, Fig. 5).
- 2 Connect the boiler feedback (see fold-out page, Fig. 4 (9)).

Boiler feedback is possible with the controllers MCR 200, MCR 40, ZG 252 N, Panther and Smile.

- 3 Connect the inputs in accordance with the enclosed instructions to the underfloor heating controller (earth input to Terminal 6, temperature- input to Terminal 5).

Implementing a boiler feedback via a wireless connection (with BDR91)

The relay is switched on and off depending on the valve setting.

Implementing a boiler feedback with an integrated relay 42 V AC, floating contact (only HCE80R/HCC80R)

The relay is switched on and off depending on the valve setting.

- 1 Strip the connections 5.5 mm (see fold-out page, Fig. 5).
- 2 Connect the boiler feedback (see fold-out page, Fig. 4 (9)).

Allocating relay modules for controlling the heat generator

Depending on the heat requirement of the installed rooms the relay module BDR91 controls the heat generator as a function of the valve setting.

Binding the boiler feedback BDR91



- 1 Keep the button at the relay module BDR91 pressed for 5 seconds to activate the binding mode.

The red LED at the relay module flashes in the rhythm 0.5 s on/0.5 s off.



- 2 Press the installation button  at the underfloor heating controller.

After successful allocation the red LED of the relay module extinguishes.

- 3 To exit the device display press the installation button  at the underfloor heating controller again.

Cooling with CM927

Activating the cooling function at the CM927

The heating/cooling function is specified by Parameter 4:HC in the installation mode.





- 1 Set the slide switch to the "OFF" position.
- 2 Press the **and** <, > buttons simultaneously.
1:CL of the first parameter level is displayed.
- 3 Press the > button to change to the second parameter level.
1:ot of the second parameter level is displayed.
- 4 Press the + button until **4:HC** is displayed.
- 5 If applicable, use the ▲ and ▼ buttons to select the setting "1" and confirm with the **OK** button.

The cooling function at the CM927 is activated.

Enabling the cooling function at the underfloor heating controller



- 1 Keep the **Mode** button pressed for at least 4 seconds.
The  LED indicates the activated mode:

|  LED | Meaning |
|---|---------------------|
| Lights up green | Cooling mode active |
| Lights up red | Heating mode active |

- 2 Change the setting by pressing the installation button .





The underfloor heating controller switches back to normal mode automatically after 60 seconds.
You can also exit the installation mode by pressing the **Mode** button.

Binding the room temperature setpoint cooling

The cooling function at the CM927 has to be activated to this purpose.



- 1 Press and hold the installation button  on the underfloor heating controller for 2 seconds.
The  LED lights up. The LED of zone 1 flashes green.
- 2 Press the installation button  twice at the underfloor heating controller.
The LED of zone 1 flashes orange.
The underfloor heating controller waits for the CM927 signal.

Setting the CM927 to the binding mode



- 1 Move the slide switch to the "OFF" position.
- 2 Keep the ▲ and ▼ and < buttons pressed simultaneously until **inSt Co** is displayed



- 2 Send the binding signal by pressing the **OK** button.
The cooling setpoint is assigned to the selected zone.
The LED of the selected zone at the underfloor heating controller lights continuously orange.



If cooling is not activated, the LED of Zone 2 flashes red.

Toggleing between heating and cooling at the CM927 operating device

The changeover from heating to cooling operation and vice versa has to be carried out manually at the CM927.



- 1 Keep the ▲ and ▼ buttons pressed for approx. 5 seconds until "Cooling" or "Heating" respectively is displayed.
The CM927 operates in the displayed operating mode with immediate effect.

Time program for cooling function

If the cooling function was activated, a separate time program for heating and cooling can be assigned to each zone.

Time programs and setpoint values are activated by the switchover contact heating or cooling.

The time program for heating is active when the connection at Terminal 3 and 4 is open at Connector 9 (see fold-out page, Fig. 4 (9)).









If Terminals 3 and 4 are connected, the cooling time program becomes active.



If no time program for cooling is assigned to a zone, the standard room setpoint temperature is 26 °C.

Appendix

Navigation and function overview

| Function | Press button | Status LED  | Zone LED | Exit mode |
|-------------------------|--|---|---|--|
| Normal mode | | | Lights up green = Valve open LED off = Valve closed | |
| Binding |  > 2 s | Lights up orange | Flashing | 4 min after last action |
| Delete assigned devices | Mode > 4 s in binding mode | Lights up orange | Zone LED extinguishes | 4 min after last action |
| Device display |  > 2 s | Flashing orange | Red = Room actual value Green = Room setpoint value Orange = Room actual value/room setpoint value | Automatically after 60 s or Press other button |
| Cooling mode | Mode > 4 s Press the  button in order to activate/de-activate the cooling mode | Green = Cooling mode active Red = Cooling mode inactive | Red = Cooling active and cooling contact open (Cl. 3 and 4) Green = Cooling active and cooling contact closed (Cl. 3 and 4) | Automatically after 60 s or Press the Mode button |
| Send test signal | Keep  and Mode pressed for 4 s | Flashing green | Light up red when the test signal is sent | Automatically after 10 minutes or Press other button |
| Receive test signal | | Flashing green | Signal strength of the assigned device is indicated by flashing of the respective green zone LED: 1x = Signal sufficient 5x = Signal strong | 10 s after last received test signal |
| Communication error | |  LED lights up red | Flashing red = Room actual value error Flashing green = Room setpoint value error Flashing orange = Room actual value/room setpoint value error | When error has been eliminated |
| Antenna error | |  LED flashes red | | When error has been eliminated |
| Reset all settings | Keep  and Mode pressed for 10 s | Flashing orange | | Release button |

Appendix – continued

Technical data

| | |
|-----------------------|--|
| Input/output voltage | 230 V AC, 50 Hz |
| Power consumption | Max. 1750 VA with connected pump (max. 6 A) |
| Pump relay | Switching contact 230 V AC, max. 6 A (not floating); $\cos\varphi \geq 0.7$ |
| Boiler feedback relay | 42 V AC; $1\text{ V} < U \leq 42\text{ V}$; $1\text{ mA} < I \leq 100\text{ mA}$; $\cos\varphi = 1$ |
| Thermal actuators | 2.7 A max. for 1 s; 200 mA; $\cos\varphi \geq 0.95$ |
| Ambient temperature | 0 to 50 °C |
| Storage temperature | -20 to +70 °C |
| Humidity | 5 to 93% relative humidity |
| Radio communication | SRD (868,0...870,0) MHz RX Class 2 |
| Range | Typically 30 m, one floor |
| Dimensions | 350 x 82 x 52 mm (W x H x D) |
| Weight | 1 kg |
| Fuse | Ceramic fuse 5 x 20 mm, 230 V AC; 2.5 A; fast |
| Material | LOW |
| Degree of protection | IP30 |
| Fire class | V0 |

Declaration of conformity

Honeywell Home hereby declares that HCE80(R) / HCC80(R) complies with the basic requirements and other relevant regulations of guideline 1999/5/EC.

The declaration of conformity of the product can be requested from the manufacturer.

Device and function definition in accordance with EN 60730-1

- Purpose of the device is temperature controlling
- Device fulfils Protection class 1, EN60730-1, EN60730-2-9
- Independently installable electronic control system with fixed installation
- Type of action is Type 1.B (pump relay) and Type 1.C (thermal actuator)
- Temperature for ball-thrust hardness test for housing components: 75 °C and for live parts such as terminals: 125 °C
- EMC emitted interference test at 230 V AC +10/-15 %, 1750 VA maximum
- Pollution severity is 2
- Rated voltage is 4000 V (corresponding to Overvoltage category III)

WEEE directive 2012/19/EC



Waste Electrical and Electronic Equipment directive

- At the end of the product life dispose of the packaging and product in a corresponding recycling centre.
- Do not dispose of the unit with the usual domestic refuse.
- Do not burn the product.
- Remove the batteries.
- Dispose of the batteries according to the local statutory requirements and not with the used domestic refuse.



Note for non-Eu countries:

This product may only be used if operation in the 868 MHz frequency band is permissible.

Inhoudsopgave

| | | | |
|--|-----------|--|-----------|
| Inleiding | 30 | Storingen verhelpen | 50 |
| Systeemoverzicht | 31 | Zekering vervangen | 50 |
| Functieoverzicht | 33 | Zoneregelaar resetten naar de standaardinstellingen | 50 |
| Montage en installatie | 34 | Storingsweergave | 50 |
| Zoneschema opstellen | 34 | Storingen en oplossingen | 51 |
| Zoneschema (sjabloon) | 35 | Opties | 52 |
| Veiligheidsaanwijzingen | 36 | Ketelsturing | 52 |
| Zoneregelaar monteren | 37 | Relaismodule voor aansturing van de warmtebron toewijzen | 52 |
| Instellingen op de zoneregelaar | 38 | Koelen met de CMS927 | 53 |
| Bekabeling | 39 | Tijdprogramma voor koelfunctie | 54 |
| Inbedrijfstelling | 41 | Bijlage | 55 |
| Toestellen toewijzen (binding) | 42 | Navigatie- en functieoverzicht | 55 |
| Temperatuurvoeler toewijzen aan evohome bedieningsinterface | 42 | Technische gegevens | 56 |
| Bedieningstoestel CMS927 toewijzen aan de zoneregelaar | 44 | Conformiteitsverklaring | 56 |
| Toewijzing van de zoneregelaar zonder tijdprogramma | 45 | Toestel- en functiedefinities conform EN 60730-1 | 56 |
| Toewijzing van zones (ruimten) opheffen | 48 | WEEE-richtlijn 2012/19/EG | 56 |
| Installatie controleren | 49 | | |



Inleiding

Deze montage- en bedieningshandleiding bevat alle informatie over montage, inbedrijfstelling en configuratie van de zoneregelaar HCE80(R) / HCC80(R).

Alle bedieningselementen en aansluitingen zijn afgebeeld op een uitklappagina.

- ① Klap de linker omslagpagina open.
Laat deze omslagpagina tijdens het doorlezen open liggen.

Legenda bij de uitklappagina

| | | |
|-----------|---|--------------------------------|
| Fig. 1 | Inhoud van de verpakking | |
| Fig. 2 | Behuizing openen | |
| Fig. 3 | Weergave- en bedieningselementen | |
| (1) | Power | Voeding aan/uit |
| (2) | i | Informatie-LED |
| (3) |  | Installatie-/RF-LED |
| (4) | Mode | Bedrijfsstandenknop |
| (5) |  | Installatieknop |
| (6) |  | LED pomp aan/uit |
| (7) | 1...8 | Zone-LED's |
| (8) | | Opschriften van de zones 1...8 |
| Fig. 4 | Aansluitingen | |
| (9) | I/O-aansluitklem | |
| (10) | Schakelaar voor instelling spanningsloos open/gesloten | |
| (11) | Insteekplaats voor uitbreidingsmodule HCS80 | |
| (12) | Aansluitklem voor voeding pomp | |
| (13) | Zekering | |
| (14) | Insteekplaats voor interne antenne | |
| (Z1...Z8) | Aansluitklem voor zone 1...8 | |
| Fig. 5 | I/O-aansluitklem | |
| Fig. 6 | Aansluitklem voor zone 1...8 | |
| Fig. 7 | Aansluitklem voor voeding pomp | |

Systeemoverzicht

Het zoneregelsysteem is een intelligent systeem voor individuele regeling van de ruimtetemperatuur. Onderstaand overzicht toont de toestellen, die samen met de zoneregelaar kunnen worden gebruikt.

| | | | |
|--|---|---|--|
|  | evohome bedieningsinterface (ATC928G) Centraal bedieningstoestel (tot maximaal 12 zones) |  | Zoneregelaar (HCE80(R) of HCC80(R)) Regelt de ruimtetemperatuur per ruimte (zone) |
|  | Bedieningstoestel (CMS927) Regelt met instelbare tijdprogramma's de ruimtetemperatuur (1 zone) |  | Ketelsturing Analoge uitgang (uitsluitend HCE80/HCC80) of relaisuitgang (uitsluitend HCE80R/HCC80R) |
|  | Kamerthermostaat (DTS92) Meet de ruimtetemperatuur, gewenste ruimtetemperatuur instelbaar, met digitale weergave |  | Geïntegreerd pomprelais |
|  | Temperatuurvoeler met instelknop (HCW82) Meet de ruimtetemperatuur, gewenste ruimtetemperatuur instelbaar met instelknop |  | Thermische motoren |
|  | Temperatuurvoeler (HCF82) Meet de ruimtetemperatuur |  | Antenne extern (HRA80) |
| | |  | Relaismodule (BDR91) |

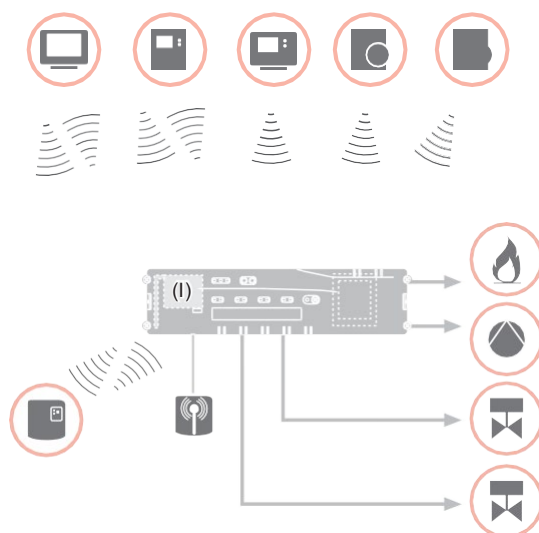

Systemeoverzicht – *vervolg*

Een zoneregelsysteem kan in principe op 3 verschillende manieren worden opgebouwd:

- met de **evohome** bedieningsinterface
- met het bedieningstoestel CMS927
- zonder centraal bedieningstoestel

Deze opbouw bepaalt het verdere verloop van de inbedrijfstelling en toewijzing.

Zoneregelsysteem met **evohome** bedieningsinterface

Met de **evohome** bedieningsinterface kan elke zone met een individueel tijdprogramma onafhankelijk worden geregeld.

De temperatuurvoelers met instelknop DTS92, HCW82 of HCF82 en het ketelrelais BDR91 communiceren rechtstreeks met de **evohome** bedieningsinterface.

De **evohome** bedieningsinterface wordt toegewezen aan de zoneregelaar, zie "Zoneregelaar toewijzen aan de **evohome** bedieningsinterface (binding)" op pagina 43.

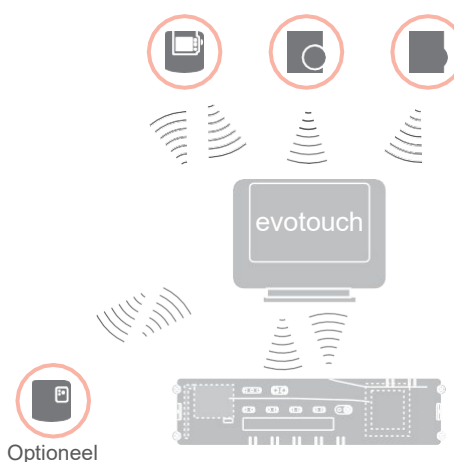

Zoneregelsysteem met bedieningstoestel CMS927

Het bedieningstoestel CMS927 communiceert rechtstreeks met de zoneregelaar HCE80(R)/HCC80(R).

De temperatuurvoelers met instelknop DTS92, HCW82 of HCF82 en het ketelrelais BDR91 communiceren eveneens rechtstreeks met de zoneregelaar HCE80(R)/HCC80(R).

Het bedieningstoestel CMS927 wordt toegewezen aan de zoneregelaar, zie "Bedieningstoestel CMS927 toewijzen aan de zoneregelaar" op pagina 44.

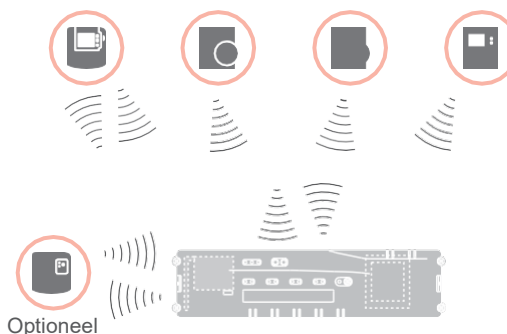

Zoneregelsysteem zonder centraal bedieningstoestel

De temperatuurvoelers met instelknop DTS92, HCW82 of HCF82 en het ketelrelais BDR91 communiceren rechtstreeks met de zoneregelaar HCE80(R)/HCC80(R).

De toewijzing aan de temperatuurvoeler moet op de zoneregelaar HCE80(R)/HCC80(R) worden uitgevoerd, zie "Toewijzing van de zoneregelaar zonder tijdprogramma" op pagina 45.

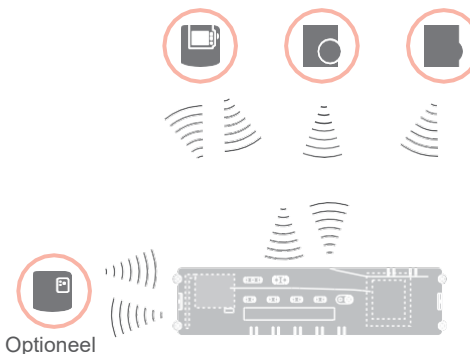

Funcieoverzicht

De zoneregelaar biedt onderstaande functies:

- 5 regelbare temperatuurzones, uit te breiden tot 8
- Per zone kunnen maximaal 3 thermische motoren worden aangesloten
- Er kunnen spanningsloos open of spanningsloos gesloten thermische motoren worden gebruikt
- Geïntegreerd pomprelais
- Ketelsturing
 - Analoo (uitsluitend HCE80/HCC80)
 - Geïntegreerd relais met potentiaalvrij contact 42 V AC/VDC (uitsluitend bij HCE80R, HCC80R)
 - Draadloos via relais BDR91
- Zoneregelaar omschakelbaar tussen verwarmen/koelen
- 1 antenne (intern (bij HCC80) of extern (bij HCE80)) voor 3 regelaars te gebruiken
- Snelle montage door schroefloze klemmen van de thermische motoren
- Intelligente besturing door Fuzzy Logic
- Eenvoudige diagnose van de signaaloverdracht
- Weergave van de bedrijfstoestand met LED's

| | HCE80 | HCE80R | HCC80 | HCC80R |
|------------------------|------------------|------------------|------------------|------------------|
| Antenne | Extern | Extern | Intern | Intern |
| Pomprelais | 230 V AC intern | 230 V AC intern | 230 V AC intern | 230 V AC intern |
| Analoge uitgang | Aanwezig | Niet aanwezig | Aanwezig | Niet aanwezig |
| Ketelsturing draadloos | Extern met BDR91 | Extern met BDR91 | Extern met BDR91 | Extern met BDR91 |
| Ketelsturing relais | Niet aanwezig | 42 V AC / V DC | Niet aanwezig | 42 V AC / V DC |



Het pomprelais 230 V AC is niet potentiaalvrij.

Montage en installatie

Zoneschema opstellen

In een gebouw kunnen ruimten (zones) met een verschillend ingestelde ruimtetemperatuur worden geregeld. Afhankelijk van de ingestelde ruimtetemperatuur worden de thermische motoren van de toegewezen zone (ruimte) aangestuurd.



Per zoneregelaar kunnen maximaal 5 temperatuurzones worden geconfigureerd.

Met de uitbreidingsmodule HCS80 kunt u dit aantal verhogen tot 8.

In elke zone kunnen maximaal 3 thermische motoren worden aangesloten.

| Temperatuurzones (maximaal) | Thermische motoren (maximaal) | Aantal zoneregelaars |
|-----------------------------|-------------------------------|----------------------|
| 8 | 24 | 1 |
| 16 | 48 | 2 |
| 24 | 72 | 3 |

Temperatuurzones vastleggen

- 1 Bepaal het aantal zones en de bijbehorende ruimten.
- 2 Wijs aan elke zone de juiste temperatuurvoeler toe, bv. HCW82, en de benodigde thermische motoren.
- 3 Markeer de temperatuurvoelers en thermische motoren met de betreffende zone (zie uitklappagina Fig. 4, Z1...Z8).

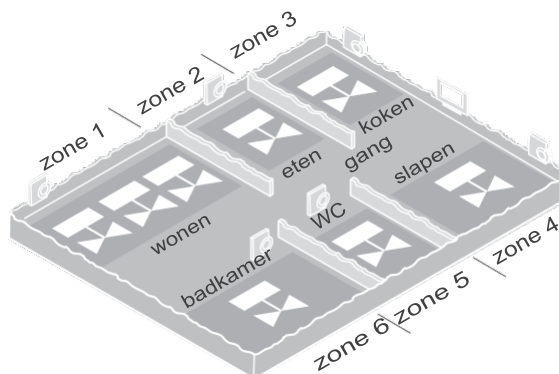

Toelichting bij het voorbeeld

- De woning is ingedeeld in 6 temperatuurzones. Voor deze indeling is uitbreidingsmodule HCS80 vereist.
- De zoneregelaar stuurt 8 thermische motoren aan.

Zoneschema (sjabloon)

| Zone | Thermische motor (type, locatie) | Temperatuurinstelling (locatie) | Ruimtenaam | Bedrijfsstanden |
|------|-------------------------------------|------------------------------------|------------|----------------------|
| 1 | <hr/> <hr/> | | | Verwarmen Koelen* |
| 2 | <hr/> <hr/> | | | Verwarmen Koelen* |
| 3 | <hr/> <hr/> | | | Verwarmen Koelen* |
| 4 | <hr/> <hr/> | | | Verwarmen Koelen* |
| 5 | <hr/> <hr/> | | | Verwarmen Koelen* |
| 6 | <hr/> <hr/> | | | Verwarmen Koelen* |
| 7 | <hr/> <hr/> | | | Verwarmen Koelen* |
| 8 | <hr/> <hr/> | | | Verwarmen Koelen* |

* optioneel

Veiligheidsaanwijzingen

GEVAAR



Levensgevaar door elektrische schok!

Niet-afgeschermd contact met netspanning.

f Verwijder de netstekker voor het openen van de behuizing.

f Laat alle werkzaamheden uitvoeren door erkend en opgeleid personeel.

f Houdt u bij de installatie aan de geldende elektrotechnische voorschriften.

VooRzichtiG ontoereikende gegevensoverdracht



Storing van de draadloze ontvanger in het toestel door metalen voorwerpen en andere draadloze apparatuur.

f Houd bij montage van het toestel een afstand van ten minste 1 m aan tot draadloze apparatuur zoals radiografische koptelefoons, DECT-telefoons enz.

f Houd voldoende afstand aan tot metalen voorwerpen.

f Kies een andere montagelocatie wanneer storingen van de draadloze ontvanger in het toestel door metalen voorwerpen en andere draadloze apparatuur niet kunnen worden verholpen.

WAARschuWinG Beschadiging van de zoneregelaar



Kortsluiting door vocht.

f Monteer het toestel op een tegen vocht beschermde locatie.

VooRzichtiG



Beschadiging van niet-afgeschermd componenten!

Onherstelbare schade aan elektronische componenten door elektrostatische ontladingen.

f Raak de componenten niet aan.

Zoneregelaar monteren

De zoneregelaar kan in of buiten de verdeelkast worden gemonteerd.

De zoneregelaar is voorzien van 4 montagegaten van 4,2 mm diameter.

Wandmontage

- 1 Teken de bevestigingsgaten af, boor de gaten en breng pluggen aan.
- 2 Bevestig de zoneregelaar.

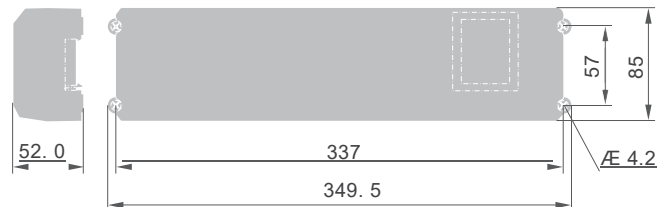

houd rekening met de montagehoogte van 52 mm van de zoneregelaar!

Wanneer de zoneregelaar verticaal wordt gemonteerd, moet de transformator zich aan de bovenzijde bevinden, zodat de warmte kan worden afgevoerd.

DIN-railmontage

- 1 Houd de behuizing van onderaf tegen de DIN-rail aan (1).
- 2 Druk de behuizing omhoog, tot deze vast klikt (2).

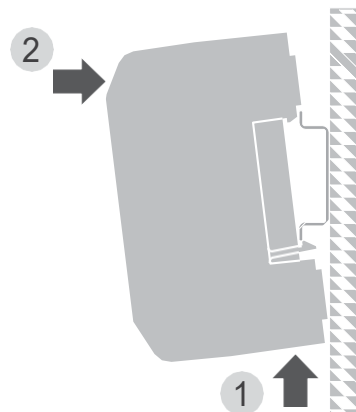

Instellingen op de zoneregelaar

GEVAAR



Levensgevaar door elektrische schok!

Niet-afgeschermd contact met netspanning.

Controleer dat de kabel niet onder spanning staat.

Behuizing openen

- 1 Open de behuizing (zie uitklappagina Fig. 2).

Uitbreidingsmodule plaatsen (optioneel)

De uitbreidingsmodule HCS80 verhoogt het aantal temperatuurzones van de zoneregelaar van 5 tot 8.

- 1 Plaats de uitbreidingsmodule met de aansluitklem in de hiervoor bedoelde insteekplaats (zie uitklappagina Fig. 4 (11)).

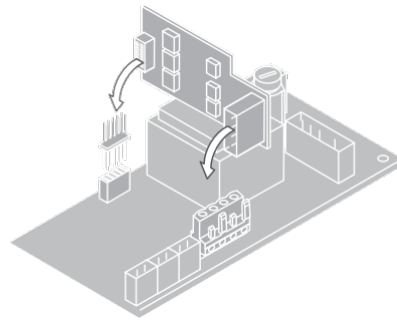

Type thermische motor instellen

- 1 Controleer welk type thermische motor wordt gebruikt.
- 2 Stel de schakelaar in conform onderstaande tabel (zie uitklappagina Fig. 4 (10)):

Schakelaar-stand Type thermische motor Eigenschap



Spanningsloos gesloten

Opent het verwarmingscircuit wanneer er spanning staat op de zone-uitgang. De thermische motor heeft alleen in verwarmingsbedrijf voeding nodig



Spanningsloos open

Opent het verwarmingscircuit wanneer er geen spanning staat op de zone-uitgang



Per zoneregelaar kan slechts één type thermische motor worden aangesloten.

Wanneer zowel spanningsloos open als spanningsloos gesloten thermische motoren worden gebruikt, hebt u twee zoneregelaars nodig.



De thermische motoren zijn beveiligd met een glaszekering, zie paragraaf "Navigatie- en functieoverzicht" op pagina 55.

Bekabeling

Toegestane kabeltypen en -lengten

Thermische motoren

| | |
|--------------------------------|--|
| Uitwendige kabeldiameter | min. 3,5 mm / max. 5,3 mm |
| Kabellengte | max. 400 m |
| Kerndiameter | max. 1,0 mm ² |
| Striplengte | 4 mm |
| Klembereik van de aansluitklem | 0,07–1,33 mm ² ; flexibele aders |

Net- en pompaansluiting 230 V AC

| | |
|--------------------------------|--|
| Uitwendige kabeldiameter | min. 8,0 mm / max. 11 mm |
| Kabellengte | max. 100 m |
| Kerndiameter | max. 1,5 mm ² |
| Striplengte | 7 mm |
| Klembereik van de aansluitklem | 0,50–2,50 mm ² ; flexibele/massieve aansluiting 0,50–1,50 mm ² ; flexibel, met adereindhulsen |

Antenneaansluiting

| | |
|--------------------------------|--|
| Kabellengte | Max. 30 m |
| Kerndiameter | JE-LiYCY 2 x 2 x 0,5 mm ² ; JE-Y(St)Y Ø 2 x 2 x 0,8 mm; 2 x 0,5 mm ² |
| Striplengte | 5,5 mm |
| Klembereik van de aansluitklem | 0,07–1,54 mm ² |

Verwarmen/koelen, ketelsturing

| | |
|--------------------------------|--|
| Kabellengte | Max. 100 m |
| Kerndiameter | JE-LiYCY 2 x 2 x 0,5 mm ² ; JE-Y(St)Y Ø 2 x 2 x 0,8 mm; 2 x 0,5 mm ² |
| Striplengte | 5,5 mm |
| Klembereik van de aansluitklem | 0,07–1,54 mm ² |

Netkabel aansluiten

GEVAAR



Levensgevaar door elektrische schok!

Niet-afgeschermd contact met netspanning.

⚠ Controleer dat de kabel niet onder spanning staat.

- 1 Selecteer een passende kabel voor de netaansluiting uit te toegestane kabeltypen.
- 2 Strip de aansluitingen over 7 mm (zie uitklappagina Fig. 7).
- 3 Sluit de kabel aan op de aansluitklem (zie uitklappagina Fig. 4 (12)).
- 4 Steek de aansluitklem in aansluiting (12) (zie uitklappagina Fig. 4).
- 5 Borg de kabel met de kabelklem.

Montage

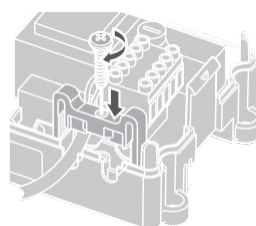

Demontage

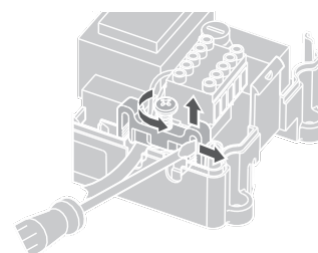

Bekabeling – *vervolg*

Thermische motoren aansluiten



Beschadiging van de zoneregelaar.

Neem bij thermische motoren de technische gegevens in acht:

In totaal 3 A piekstroom,
250 mA continuïteitstroom per zone.

Elke zone kan maximaal 3 thermische motoren aansturen. Voor zone 1 kunnen 3 thermische motoren rechtstreeks worden aangesloten, voor zone 2 2 en voor zones 3 tot en met 5 telkens 1. Met de uitbreidingsmodule is telkens 1 aansluiting beschikbaar voor zones 6 tot en met 8.

Wanneer meer dan 11 thermische motoren op de zoneregelaar moeten worden aangesloten, moeten de kabels van de thermische motoren in een verdeeldoos worden aangesloten.

- 1 Leg zo nodig kabels aan van de thermische motoren naar de verdeeldoos.
- 2 Sluit de kabels van de thermische motoren aan.
- 3 Breek de kabelopeningen in de behuizing uitsluitend uit met een zijknijptang.
- 4 Strip de aansluitingen over 5,5 mm (zie uitklappagina Fig. 6).
- 5 Steek de aansluitkabels van de thermische motoren door de kabelopeningen van de aansluitklemmen.
- 6 Sluit de klemmen.
- 7 Steek de aansluitklemmen in de aansluitingen van de betreffende zones (zie uitklappagina, Fig. 4 (Z1...Z8)).
- 8 Klem de kabels in de trekcontlasting.
- 9 Borg de kabel met de kabelklem.

Montage

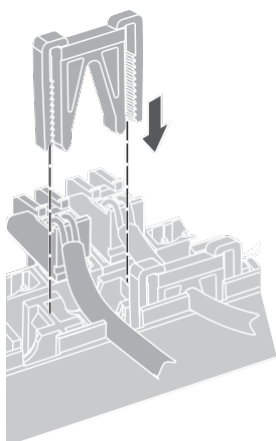

Demontage

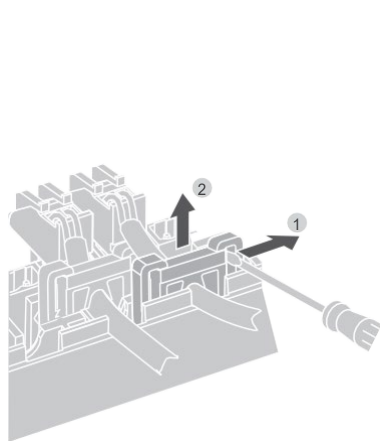

Pomp aansluiten (230 V AC)

Zodra een zone actief is, wordt de pomp met tijdvertraging ingeschakeld. Zodra alle ventielen zijn gesloten, schakelt de pomp uit.

De LED  (zie uitklappagina Fig. 3 (6)) brandt groen wanneer de pomp loopt.

Het pompcontact is niet potentiaalvrij. De pomp kan rechtstreeks worden aangesloten, zie het schakelschema.



Beschadiging van de zoneregelaar.

Kortsluiting bij onjuiste installatie.

Sluit alle regelaars aan op dezelfde fase.

- 1 Strip de aansluitingen over 7 mm (zie uitklappagina Fig. 7).
- 2 Sluit de pomp aan (zie uitklappagina Fig. 4 (12)).

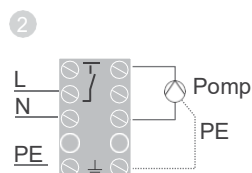

Pompaansluiting

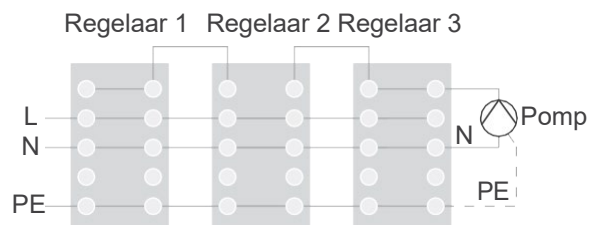

Externe antenne installeren

Er kunnen maximaal drie zoneregelaars op een antenne worden aangesloten.

- 1 Installeer de externe antenne uitsluitend buiten metalen behuizingen (bv. schakelkasten).
- 2 Monteer de antenne op een geschikte locatie in de buurt van de zoneregelaar.
- 3 Strip de aansluitingen over 5,5 mm (zie uitklappagina Fig. 5).
- 4 Sluit de antenne aan (zie uitklappagina Fig. 4 (9)): afscherming op klem 2, tweede ader op klem 1
- 5 Sluit de klemmen.

Gebruik van meerdere zoneregelaars

Bij gelijktijdig gebruik van meerdere zoneregelaars, mag op slechts één regelaar een antenne zijn aangesloten (intern of extern).

Behuizing sluiten

- 1 Breng het deksel op de behuizing aan (zie uitklappagina).
- 2 Laat de kliksluitingen links en rechts vastklikken.
- 3 Draai de schroef aan de bovenzijde vast.

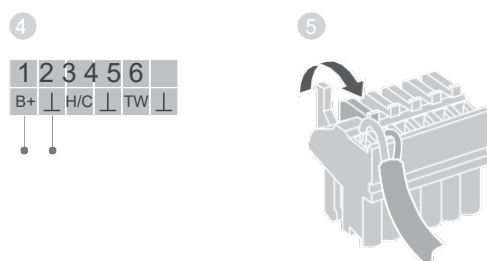

Antenneaansluiting

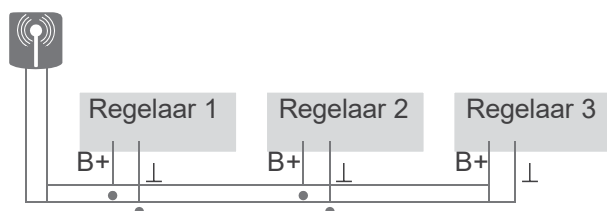

Inbedrijfstelling

Bij de inbedrijfstelling worden temperatuurvoelers (met instelknop) en zo nodig de tijdprogramma's van de centrale bedieningstoestellen aan de temperatuurzones van de zoneregelaar toegewezen.

- 1 Sluit de zoneregelaar aan op de netvoeding. De LED voor de netspanning (POWER) brandt.

LED's op de zoneregelaar

De LED's van de zoneregelaar (zie uitklappagina Fig. 3 (1, 2, 3)) geven de bedrijfsstanden aan van de zoneregelaar en de geïnstalleerde temperatuurzones.

| LED | Weergave | Betekenis |
|---------------|---------------|----------------------------|
| POWER (groen) | Brandt | Normaal bedrijf |
| i (rood) | Brandt | Algemene storing |
| | Knippert | Storing antenne |
| Ⓜ (oranje) | Knippert snel | Geen toestel geïnstalleerd |

In normaal bedrijf geven LED's 1...8 de stand van de thermische motoren aan (zie uitklappagina Fig. 3 (7)).

| LED's 1...8 | Betekenis |
|-------------|---------------------------|
| Groen | Thermische motor open |
| Uit | Thermische motor gesloten |

Toestellen toewijzen (binding)

Temperatuurvoeler toewijzen aan **evohome** bedieningsinterface

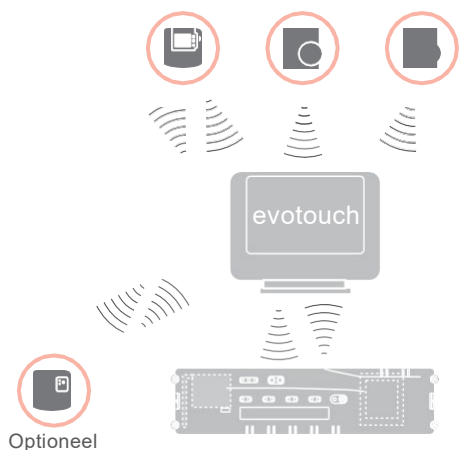

Met de **evohome** bedieningsinterface kan elke zone met een individueel tijdprogramma onafhankelijk worden geregeld.

Hoe u het toestel moet installeren, leest u in de installatiehandleiding **evohome**.

evohome bedieningsinterface

Volgt u niet de CONFIGURATIEHULP, neem dan onderstaande stappen in acht op uw **evohome** bedieningsinterface:

1. Houd op de **evohome** bedieningsinterface de knop "INSTELLEN" gedurende 3 seconden ingedrukt.
2. Druk op het groene vinkje .
3. Druk op NIEUWE ZONE.
4. Selecteer de ruimte die u wilt toevoegen en selecteer vervolgens VLOERVERWARMING.
5. Voor elke ruimte die met de zoneregelaar wordt geregeld, moet aan de **evohome** bedieningsinterface een temperatuurvoeler met instelknop HCW82/HCF82/DTS92 worden toegewezen.

Herhaal deze procedure voor elke ruimte (zone) met vloerverwarming.



Controleer dat de ruimte, die u aan de **evohome** bedieningsinterface toevoegt, overeenkomt met de correcte vloerverwarmingzone van de zoneregelaar HCE80(R) / HCC80(R).

evohome bedieningsinterface in bedrijf stellen en toewijzen



Druk op JA, wanneer u de ruimtetemperatuur wilt regelen met de **evohome** bedieningsinterface (dat zich in dezelfde ruimte moet bevinden). Druk anders op NEE en wijs een temperatuurvoeler – of een kamerthermostaat (DTS92) of een temperatuurvoeler met instelknop (HCW82/HCF82) toe.

Temperatuurvoeler (met instelknop) (HCW82 of HCF82) toewijzen



- 1 Druk kort op de toewijs-knop rechtsonder. De rode LED knippert.
- 2 U moet nu op de **evohome** bedieningsinterface de melding SUCCES krijgen (zo niet, probeer dan opnieuw toe te wijzen).

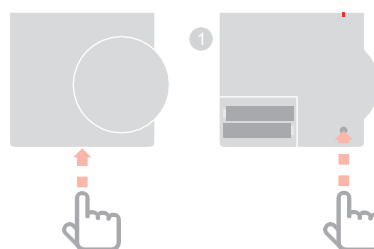

Kamerthermostaat (DTS92) toewijzen



- 1 Houd de knop gedurende 2 seconden ingedrukt om de kamerthermostaat in standby te zetten.
- 2 Houd tegelijkertijd de knoppen en gedurende 3 seconden ingedrukt. Het display moet **INst** weergeven.
- 3 Druk op de knop .
- 4 Druk drie keer op de knop . Het display moet **CLr** weergeven.
- 5 Druk één keer op de knop om oude toewijzgegevens te wissen.
- 6 Druk op de knop . Het display moet **COnt** weergeven.
- 7 Druk één keer op de knop om het toewijs-sigitaal naar de **evohome** bedieningsinterface te zenden.
- 8 U moet nu op de **evohome** bedieningsinterface de melding GOEDE ONTVANGST krijgen (zo niet, probeer dan opnieuw toe te wijzen).

Zoneregelaar toewijzen aan de evohome bedieningsinterface (binding)



- 1 Houd de installatieknop van de zoneregelaar gedurende 2 seconden ingedrukt. De LED brandt. De LED van zone 1 knippert groen.
- 2 Druk op de **evohome** bedieningsinterface op de groene toewijzingsknop . Wanneer de toewijzing succesvol was, brandt de gele LED van de betreffende zone op de zoneregelaar. De toewijzing van de zone (ruimte) is voltooid.

Herhaal de procedure om andere zones toe te wijzen:

- Druk twee keer op de toewijs-knop van de zoneregelaar (rood knipperende LED overslaan). De groene LED van de volgende zone knippert groen.

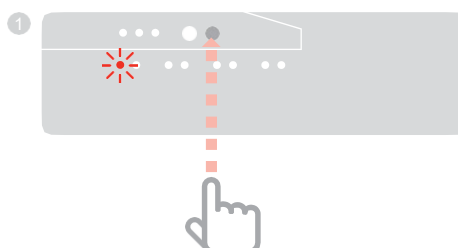

Bedieningstoestel CMS927 toewijzen aan de zoneregelaar

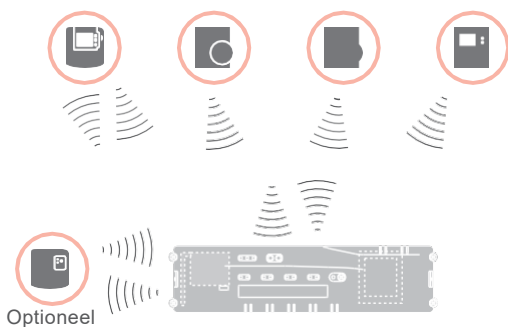

Met bedieningstoestel CMS927 kan elke zone met hetzelfde tijdprogramma worden geregeld.

Hoe u het toestel moet installeren, leest u in de installatiehandleiding CMS927.

Geïntegreerde temperatuurvoeler van de CMS927 activeren

Bedieningstoestel CMS927 is voorzien van een geïntegreerde temperatuurvoeler. De functie van de temperatuurvoeler wordt in de installatiemodus bepaald met parameter 8:Su:



- 1 Zet de schuifschakelaar in de stand "VORST".
- 2 Druk tegelijkertijd op de knoppen **i** en **<**, **>**.
Het eerste parameterniveau **1:cL** wordt weergegeven.
- 3 Druk op de knop **>** om over te gaan naar het tweede parameterniveau.
Het tweede parameterniveau **1:ot** wordt weergegeven.
- 4 Druk op de knop **+** tot **8:su** wordt weergegeven.
- 5 Selecteer zo nodig met de knoppen **▲** en **▼** instelling "2" en bevestig dit met de knop **OK**.
De geïntegreerde temperatuurvoeler wordt nu gebruikt voor het meten en regelen van de ruimtetemperatuur.

CMS927 in de toewijs-modus zetten



- 1 Zet de schuifschakelaar in de stand "VORST".
- 2 Houd de knoppen **▲** en **▼** en **<** tegelijkertijd ingedrukt tot **inst co** verschijnt.

Toewijzing ingestelde ruimtetemperatuur



- 1 Houd de installatieknop  op de zoneregelaar gedurende 2 seconden ingedrukt.
De LED  brandt. De LED van zone 1 knippert groen.
De zoneregelaar staat in de installatiemodus en wacht op het signaal van de CMS927.



Om de CMS927 aan een andere zone toe te wijzen, moet u op de installatieknop  drukken tot de LED van de gewenste zone groen knippert.



- 2 Zend het toewijs-signaal met de knop **OK**.
De LED van de geselecteerde zone op de zoneregelaar brandt continu oranje.
- 3 Druk opnieuw op de installatieknop  op de zoneregelaar.



De rode LED op de zoneregelaar knippert. Er kan een aparte temperatuurvoeler met instelknop worden toegewezen.
Herhaal de procedure om andere zones toe te wijzen.

Toewijzing van de zoneregelaar zonder tijdprogramma

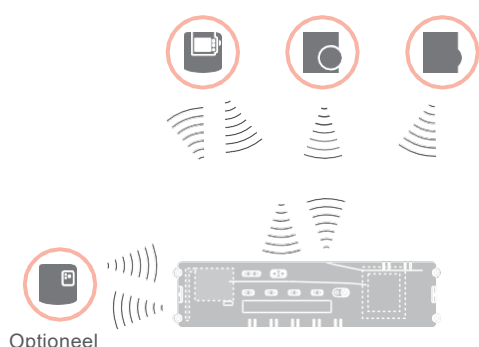

In onderstaande paragraaf wordt beschreven hoe u de verschillende componenten aan een temperatuurzone kunt toewijzen (binding).



Aan een temperatuurzone kan slechts één temperatuurvoeler worden toegewezen.

Wanneer een temperatuurvoeler HCF82 wordt gecombineerd met een temperatuurinstelknop HCW82 of DTS92, d.w.z. aan dezelfde zone wordt toegewezen, moet eerst de temperatuurinstelknop en daarna de temperatuurvoeler worden toegewezen.

Wanneer de installatieknop  van de zoneregelaar langer dan 4 minuten niet wordt bediend, schakelt de zoneregelaar automatisch terug naar normaal bedrijf.

















Wanneer geen tijdprogramma actief is, werkt de zoneregelaar met een basiswaarde van 20 °C (modus verwarmen) resp. 26 °C (modus koelen). Hoe u de configuratie kunt controleren, leest u op pagina 49.

Parameter SU instellen op kamerthermostaat DTS92



Om de kamerthermostaat DTS92 rechtstreeks aan de zoneregelaar te kunnen toewijzen, moet de parameter SU:2 zijn ingesteld.

- 1 Houd de knop  op de DTS92 ingedrukt tot rechtsonder op het display het symbool  wordt weergegeven.
- 2 Houd tegelijkertijd de knoppen  en  ingedrukt tot op het display **inst** wordt weergegeven.
- 3 Druk op de knop . **ot** wordt weergegeven.
- 4 Druk op de knop  tot **su** wordt weergegeven.
- 5 Druk op de knop . De huidige instelling van de parameter SU knippert.
- 6 Selecteer zo nodig met de knoppen  en  instelling "2" en bevestig dit met de knop . De parameter SU knippert.
- 7 Houd de knop  ingedrukt tot het knipperen stopt en rechtsonder op het display het symbool  wordt weergegeven.
- 8 Houd de knop  ingedrukt tot rechtsonder op het display het symbool  verdwijnt. De DTS92 is weer in normaal bedrijf.

Toewijzing van de zoneregelaar zonder tijdprogramma – *vervolg*

Kamerthermostaat DTS92 toewijzen aan de zoneregelaar (binding)

Zoneregelaar in de toewijs-modus zetten



- 1 Houd het zoneschema onder handbereik.
- 2 Houd de installatieknop  op de zoneregelaar gedurende 2 seconden ingedrukt.

De LED  brandt. De LED van zone 1 knippert groen.

De zoneregelaar wacht op het signaal van de kamerthermostaat.



Om de kamerthermostaat aan een andere zone toe te wijzen, drukt u op de installatieknop  tot de LED van de gewenste zone groen knippert.

Toewijzing



- 1 Druk twee keer op de installatieknop  van de zoneregelaar (rood knipperende LED overslaan). De groene LED van de volgende zone knippert groen.

Toewijzing aan andere zones tot stand brengen



- 1 Druk op de installatieknop  van de zoneregelaar tot de LED van de gewenste zone groen knippert.

DTS92 weer in normaal bedrijf zetten



- 1 Houd de knop  ingedrukt tot rechtsonder op het display het symbool  wordt weergegeven.
- 2 Houd de knop  opnieuw ingedrukt tot rechtsonder op het display het symbool  verdwijnt.

DTS92 in de toewijs-modus zetten



- 1 Houd de knop  gedurende 2 seconden ingedrukt om de kamerthermostaat in standby te zetten.
- 2 Houd tegelijkertijd de knoppen  en  gedurende 3 seconden ingedrukt. Het display moet **INst** weergeven.
- 3 Druk op de knop . Het display moet **COnt** weergeven.
- 4 Druk drie keer op de knop . Het display moet **CLr** weergeven.
- 5 Druk één keer op de knop  om oude toewijsgegevens te wissen.
- 6 Druk op de knop . Het display moet **COnt** weergeven.
- 7 Druk één keer op de knop  om het binding-signaal te zenden.
De ingestelde ruimtetemperatuur en de gemeten ruimtetemperatuur worden aan de geselecteerde zone toegewezen.
De LED van de geselecteerde zone op de zoneregelaar brandt continu oranje.

Temperatuurvoeler met instelknop HCW82/HCF82 toewijzen aan de zoneregelaar

Zoneregelaar in de toewijs-modus zetten



- 1 Houd de installatieknop  op de zoneregelaar gedurende 2 seconden ingedrukt.
De LED  brandt. De LED van zone 1 knippert groen.

Toewijzing



- 2 Druk opnieuw op de installatieknop  van de zoneregelaar tot de rode LED van de gewenste zone knippert.



- 3 Druk op de toewijs-knop van de HCW82/HCF82.



De HCW82 zendt de ingestelde ruimtetemperatuur (verstelling) en de gemeten ruimtetemperatuur. De HCF82 zendt alleen de gemeten ruimtetemperatuur naar de zoneregelaar.

De LED van de geselecteerde zone op de zoneregelaar brandt continu rood.



De procedure is identiek voor de HCW82 en de HCF82, maar bij de HCF82 wordt alleen de gemeten ruimtetemperatuur verzonden.

3

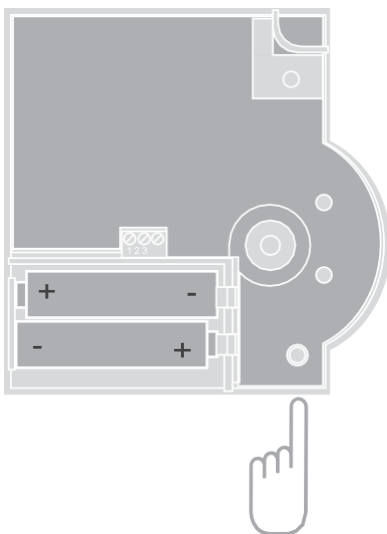

Toewijzing van zones (ruimten) opheffen

Toewijzing van een temperatuurvoeler aan een zone opheffen



- 1 Houd de installatieknop  van de zoneregelaar ten minste 2 seconden ingedrukt om naar de installatiemodus te gaan.
De LED  brandt. De LED van zone 1 knippert groen.
- 2 Druk op de installatieknop  tot de rode LED knippert van de zone die u wilt afmelden.
- 3 Houd de knop **Mode** gedurende ten minste 4 seconden ingedrukt.
De LED van de geselecteerde zone dooft.
De toewijzing van de temperatuurvoeler met instelknop is ongedaan gemaakt.

Toewijzing van het tijdprogramma (ingestelde ruimtetemperatuur) aan een zone ongedaan maken



- 1 Houd de installatieknop  van de zoneregelaar ten minste 2 seconden ingedrukt om naar de installatiemodus te gaan.
De LED  brandt. De LED van zone 1 knippert groen.
 - 2 Druk op de installatieknop  tot de groene LED knippert van de zone die u wilt afmelden.
 - 3 Houd de knop **Mode** ten minste 4 seconden ingedrukt.
De LED van de geselecteerde zone dooft.
De toewijzing van het tijdprogramma (ingestelde ruimtetemperatuur) is ongedaan gemaakt.
-

Installatie controleren

Configuratie controleren



- 1 Druk op de installatieknop .
De LED  knippert oranje.
De kleuren van de LED's 1...8 geven de configuratie van de temperatuurzones aan.

LED's 1...8 Betekenis

| | |
|--------|---|
| Uit | Geen toestel geïnstalleerd |
| Rood | Temperatuurvoeler is geïnstalleerd |
| Oranje | Tijdprogramma en temperatuurvoeler zijn geïnstalleerd |
| Groen | Tijdprogramma (ingestelde ruimtetemperatuur), bv. evohome bedieningsinterface is geïnstalleerd |

Uitsluitend wanneer koelen is vrijgegeven



- 2 Druk opnieuw op de installatieknop .
De kleuren van de LED's 1...8 geven de toewijzing van de tijdprogramma's aan temperatuurzones aan.

LED's 1...8 Betekenis

| | |
|--------|--|
| Rood | Tijdprogramma voor verwarming toegewezen |
| Oranje | Tijdprogramma voor verwarmen/koelen toegewezen |
| Groen | Tijdprogramma voor koeling toegewezen |



Test van de draadloze communicatie

Testsignalen zenden



De zoneregelaar kan naar alle toegewezen ontvangers een testsignaal zenden ter controle van de signaalsterkte.



- 1 Houd tegelijkertijd de knoppen **Mode** en  gedurende ten minste 4 seconden ingedrukt.
De LED  knippert groen.
De zoneregelaar zendt elke 5 seconden een testsignaal naar de toegewezen ontvangers. Tijdens het zenden lichten de zone-LED's kort op.

- U kunt de testmodus verlaten door op een willekeurige knop te drukken.
- Na 4 minuten gaat het toestel automatisch terug naar normaal bedrijf.

Testsignalen ontvangen



Hoe u een testsignaal naar de zoneregelaar kunt zenden, leest u in de gebruiksaanwijzing van het betreffende toestel (communicatietest).

- 1 Zend een testsignaal naar de zoneregelaar. Wanneer een testsignaal wordt ontvangen, knippert de LED  groen.
De zone-LED van de betreffende zone geeft met knipperen de sterkte van het ontvangen signaal aan (1 = slecht ... 5 = sterk).

Storingen verhelpen

Zekering vervangen



Gebruik uitsluitend glaszekeringen van het type 230 V AC; 2,5 A; snel; 5 x 20 mm.

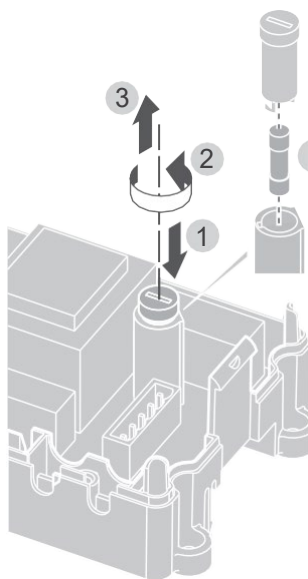

- 1 Schakel het toestel spanningsloos.
- 2 Open de behuizing (zie "Behuizing openen" op pagina 38).
- 3 Verwijder de houder met de zekering (stappen 1 t/m 3).
- 4 Vervang de oude zekering door een nieuwe.
- 5 Plaats de zekeringhouder terug.
- 6 Sluit de behuizing (zie "Behuizing sluiten" op pagina 41).



Zoneregelaar resetten naar de standaardinstellingen



Wanneer de zoneregelaar wordt gereset naar de standaardinstellingen, wordt de huidige configuratie (toewijzing) gewist. Bij een spanningsuitval behoudt de zoneregelaar zijn configuratie.

- 1 Houd tegelijkertijd de knoppen **Mode** en  van de zoneregelaar gedurende ten minste 10 seconden ingedrukt. Na 4 seconden gaat de regelaar over naar de testmodus. Houd de knoppen verder ingedrukt, tot de LED  oranje knippert. De zoneregelaar is gereset naar de standaardinstellingen.

Storingsweergave

Wanneer de LED  brandt, is er in ten minste één temperatuurzone een storing opgetreden.



De kleuren van de zone-LED's 1...8 geven informatie over het type storing in de betreffende temperatuurzone:

| Status | Betekenis |
|-----------------|--|
| Uit | Geen storing |
| Knippert rood | Geen verbinding met temperatuurvoeler |
| Knippert oranje | Geen verbinding met temperatuurvoeler en evohome respectievelijk CMS927 |
| Knippert groen | Geen verbinding met evohome respectievelijk CMS927 |



De storings-LED dooft, zodra de storing is opgeheven.

Storingen en oplossingen

| Probleem | oorzaak/oplossing | Probleem | oorzaak/oplossing |
|---|---|---|---|
| Bij het inschakelen van de netspanning gaat de LED Power niet branden. | Er is geen netspanning. f Controleer de spanning op de wandcontactdoos. f Controleer de zekering van de zoneregelaar. | De LED  brandt na de inbedrijfstelling rood. | In een van de temperatuurzones is een storing opgetreden (zie pagina 15). f Controleer de draadloze verbinding. f Controleer de antenneaansluiting. f Controleer of de zone correct is toegewezen. f Controleer de batterijen van de toegewezen toestellen. |
| De LED's 1..8 van de zones branden bij de inbedrijfstelling niet continu groen. | De zone kan niet worden toegewezen. f Controleer de antenneaansluiting. f Wijs de zone zo nodig opnieuw toe. | De ruimtetemperatuur wordt niet correct geregeld. | f Controleer of aan de ruimte een temperatuurvoeler is toegewezen. |
| De LED's 1..8 van de zones branden bij de inbedrijfstelling niet continu rood. | De temperatuurvoeler kan niet worden toegewezen. f Controleer of de batterijen van de temperatuurvoeler correct zijn geplaatst. f Controleer de draadloze verbinding. f Controleer de antenneaansluiting. | De LED  knippert snel. | Geen toestel geïnstalleerd. f Installeer de toestellen opnieuw. |
| Ruimten worden niet verwarmd resp. niet gekoeld. | f Controleer verwarming en aanvoertemperatuur. f Controleer de stand van de schakelaar spanningsloos open/ gesloten (zie pagina 38). f Controleer de zekering van de zoneregelaar. Bij defecte zekering: f Controleer de thermische motoren op kortsluiting. f Vervang de zekering. | De LED  knippert. | Geen antenne aangesloten of antenne defect. f Controleer de antenneaansluiting. f Vervang zo nodig de antenne door een nieuwe. |
| | | De rode LED van de ingeleerde zone knippert na het toewijzen. | De evohome bedienings-interface heeft nog geen geldige sensorwaarde van de DTS92 naar de zoneregelaar gezonden. Na ca. 3 minuten dooft de rode LED. |

Opties

Ketelsturing

Ketelsturing via analoge uitgang (uitsluitend HCE80/HCC80) op externe regelaar aansluiten

De analoge uitgangsspanning is afhankelijk van de afsluiterstand.

- 1 Strip de aansluitingen over 5,5 mm (zie uitklappagina Fig. 5).
- 2 Sluit de ketelsturing aan (zie uitklappagina Fig. 4 (9)).

Bij de regelaars MCR 200, MCR 40, ZG 252 N, Panther en Smile is ketelsturing mogelijk.

- 3 Sluit de ingangen conform de meegeleverde gebruiksaanwijzing aan op de zoneregelaar (massa-ingang op klem 6, TW-ingang op klem 5).

Ketelsturing realiseren via draadloze verbinding (met BDR91)

Afhankelijk van de afsluiterstand wordt het relais in- en uitgeschakeld.

Ketelsturing realiseren met geïntegreerd relais 42 V AC, potentiaalvrij contact (uitsluitend HCE80R/HCC80R)

Afhankelijk van de afsluiterstand wordt het relais in- en uitgeschakeld.

- 1 Strip de aansluitingen over 5,5 mm (zie uitklappagina Fig. 5).
- 2 Sluit de ketelsturing aan (zie uitklappagina Fig. 4 (9)).

Relaismodule voor aansturing van de warmtebron toewijzen

Afhankelijk van de warmtevraag van de geïnstalleerde zones schakelt de relaismodule BDR91 de warmtebron in.

Toewijzing ketelsturing BDR91



- 1 Houd de knop op de relaismodule BDR91 gedurende 5 seconden ingedrukt om de toewijzingsmodus te activeren.

De rode LED op de relaismodule knippert 0,5 s aan/0,5 s uit.



- 2 Druk op de installatieknop van de zoneregelaar.

Na een geslaagde toewijzing dooft de rode LED van de relaismodule.

- 3 Druk opnieuw op de installatieknop van de zoneregelaar om de weergavestand te verlaten.

Koelen met de CMS927

Koelfunctie op de CMS927 activeren

De functie verwarmen/koelen wordt in de installatiemodus bepaald met parameter 4:HC.



- 1 Zet de schuifschakelaar in de stand "VORST".
- 2 Druk tegelijkertijd op de knoppen **inst** en **<**, **>**.
Het eerste parameterniveau **1:cL** wordt weergegeven.
- 3 Druk op de knop **>** om over te gaan naar het tweede parameterniveau.
Het tweede parameterniveau **1:ot** wordt weergegeven.
- 4 Druk op de knop **+** tot **4:hc** wordt weergegeven.
- 5 Selecteer zo nodig met de knoppen **▲** en **▼** instelling "1" en bevestig dit met de knop **OK**.
De koelfunctie op de CMS927 is geactiveerd.

Koelfunctie op de zoneregelaar vrijgeven



- 1 Houd de knop **Mode** gedurende ten minste 4 seconden ingedrukt.
De LED  geeft aan welke modus is geactiveerd:

| LED  | Betekenis |
|---|-------------------------|
| Brandt groen | Koelmodus actief |
| Brandt rood | Verwarmingsmodus actief |

- 2 Wijzig de instelling door op de installatieknop  te drukken.



De zoneregelaar schakelt na 60 seconden automatisch terug naar normaal bedrijf.
U kunt de installatiemodus ook verlaten door op de knop **Mode** te drukken.

Toewijzen ingestelde ruimtetemperatuur koelen

Hiervoor moet de koelfunctie op de CMS927 zijn geactiveerd.



- 1 Houd de installatieknop  op de zoneregelaar gedurende 2 seconden ingedrukt.
De LED  brandt. De LED van zone 1 knippert groen.
- 2 Druk twee keer op de installatieknop  van de zoneregelaar.
De LED van zone 1 knippert oranje.
De zoneregelaar wacht op het signaal van de CMS927.

CMS927 in de toewijs-modus zetten



- 1 Zet de schuifschakelaar in de stand "OFF".
- 2 Houd de knoppen **▲** en **▼** en **<** tegelijkertijd ingedrukt tot **inst co** verschijnt.



- 2 Zend het toewijs-sigitaal met de knop **OK**.
De ingestelde temperatuur koelen is aan de geselecteerde zone toegewezen.
De LED van de geselecteerde zone op de zoneregelaar brandt continu oranje.



Wanneer koelen niet is geactiveerd, knippert de LED van zone 2 rood.

Omschakeling verwarmen/koelen op bedieningstoestel CMS927

Het omschakelen van verwarmen naar koelen en omgekeerd moet handmatig worden uitgevoerd op de CMS927.



- 1 Houd de knoppen **▲** en **▼** gedurende ca. 5 seconden ingedrukt tot "Koelen" resp. "Verwarmen" wordt weergegeven.
Bedieningstoestel CMS927 werkt direct in de weergegeven bedrijfsstand.

Tijdprogramma voor koelfunctie

Wanneer de koelfunctie is geactiveerd, kan aan elke zone een eigen tijdprogramma voor verwarmen en koelen worden toegewezen.

De tijdprogramma's en ingestelde waarden worden geactiveerd met het omschakelcontact verwarming/koeling.

Het tijdprogramma voor verwarmen is actief, wanneer de verbinding tussen de klemmen 3 en 4 op aansluitklem 9 is onderbroken (zie uitklappagina Fig. 4 (9)).









Wanneer de klemmen 3 en 4 zijn doorverbonden, is het tijdprogramma koelen actief.



Wanneer aan een zone geen tijdprogramma voor koelen is toegewezen, bedraagt de ingestelde ruimtetemperatuur standaard 26 °C.

Bijlage

Navigatie- en functieoverzicht

| Functie | Knop indrukken | Status-LED  | zone-LED | Modus verlaten |
|------------------------------|--|---|--|---|
| Normaal bedrijf | | | Brandt groen = afsluiter open LED uit = afsluiter dicht | |
| Toewijzing |  > 2 s | Brandt oranje | Knippert | 4 min. na laatste handeling |
| Toegewezen toestellen wissen | Mode > 4 s in de toewijs-modus | Brandt oranje | Zone-LED dooft | 4 min. na laatste handeling |
| Weergavestand |  > 2 s | Knippert oranje | Rood = huidige ruimtetemperatuur Groen = ingestelde ruimtetemperatuur Oranje = huidige/ingestelde ruimtetemperatuur | Automatisch na 60 s of Op andere knop drukken |
| Koelmodus | Mode > 4 s Op de knop  drukken om de koelmodus te activeren/deactiveren | Groen = koelmodus actief Rood = koelmodus niet actief | Rood = koelen actief en koelcontact open (kl. 3 en 4) groen = koelen actief en koelcontact gesloten (kl. 3 en 4) | Automatisch na 60 s of Op knop Mode drukken |
| Testsignaal zenden |  en Mode gedurende 4 s ingedrukt houden | Knippert groen | Branden rood tijdens het zenden van het testsignaal | Automatisch na 10 minuten of Op andere knop drukken |
| Testsignaal ontvangen | | Knippert groen | De signaalsterkte van het toegewezen toestel wordt aangegeven door het knippen van de betreffende groene zone-LED: 1x = slecht signaal 5x = sterk signaal | 10 s na het laatste ontvangen testsignaal |
| Communicatiestoring | | LED  brandt rood | Knippert rood = storing huidige ruimtetemperatuur Knippert groen = storing ingestelde ruimtetemperatuur Knippert oranje = storing huidige/ingestelde ruimtetemperatuur | Zodra storing verholpen |
| Storing antenne | | LED  knippert rood | | Zodra storing verholpen |
| Alle instellingen resetten |  en Mode gedurende 10 s ingedrukt houden | Knippert oranje | | Knop loslaten |

Bijlage – vervolg

Technische gegevens

| | |
|--------------------------|--|
| In/uitgangsspanning | 230 V AC, 50 Hz |
| Opgenomen vermogen | Max. 1750 VA met aangesloten pomp (max. 6 A) |
| Pomprelais | Schakelcontact 230 V AC, max. 6 A (niet potentiaalvrij); $\cos\varphi \geq 0,7$ |
| Ketelsturingrelais | 42 V AC; $1\text{ V} < U \leq 42\text{ V}$; $1\text{ mA} < I \leq 100\text{ mA}$; $\cos\varphi = 1$ |
| Thermische motoren | 2,7 A max. gedurende 1 s; 200 mA; $\cos\varphi \geq 0,95$ |
| Bedrijfstemperatuur | 0...50 °C |
| Opslagtemperatuur | -20...+70 °C |
| Luchtvochtigheid | 5...93% relatieve luchtvochtigheid |
| Draadloze communicatie | SRD (868,0...870,0) MHz RX-klasse 2 |
| Bereik | Typisch 30 m, één verdieping |
| Afmetingen | 350 x 82 x 52 mm (bxhxd) |
| Gewicht | 1 kg |
| Zekering | Glaszekering 5 x 20 mm, 230 V AC; 2,5 A; snel |
| Materiaal | ABS |
| Beschermingsklasse | IP30 |
| Brandbeveiligings-klasse | V0 |

Conformiteitsverklaring

Hiermee verklaart Honeywell Home, dat HCE80(R) / HCC80(R) voldoet aan de essentiële eisen en andere relevante voorschriften van de richtlijn 1999/5/EG.

De conformiteitsverklaring van het product kan bij de fabrikant worden opgevraagd.

Toestel- en functiedefinities conform EN 60730-1

- Het toestel is bedoeld als temperatuurregelaar
- Het toestel voldoet aan beschermingsklasse 1, EN 60730-1, EN 60730-2-9
- Onafhankelijk te monteren elektronisch regelsysteem voor vaste installatie
- Werking conform type 1.B (pomprelais) en type 1.C (thermische motor)
- Temperatuur voor kogeldrukbeproefing van behuizingdelen: 75 °C en voor spanningvoerende delen zoals klemmen: 125 °C
- EMC-storingemissiebeproefing bij 230 V AC +10/-15%, 1750 VA maximum
- De vervuilingsgraad is 2
- De beproevingsspanning bedraagt 4000 V (overeenkomstig overspanningscategorie III)

WEEE-richtlijn 2012/19/EG



— Richtlijn betreffende afgedankte elektrische en elektronische apparatuur

- Voer verpakkingsmateriaal en het product aan het einde van de productlevensduur af naar een bevoegd recyclingbedrijf.
- Voer het product niet af met het normale huisvuil.
- Verbrand het product niet.
- Verwijder de batterijen.
- Voer de batterijen af als KCA conform de wettelijke voorschriften en niet met het normale huisvuil.



Aanwijzing voor niet-Eu-landen:

Dit product mag uitsluitend worden gebruikt wanneer gebruik van de 868 MHz-band is toegestaan.

Table des matières

| | | | |
|---|-----------|---|-----------|
| | | Aide en cas de problème | 78 |
| | | Remplacer le fusible | 78 |
| Introduction | 58 | Remettre le régulateur de zone au réglage d'usine | 78 |
| Vue d'ensemble du système | 59 | Indications de défaut | 78 |
| Aperçu des fonctions | 61 | Défaut et remède | 79 |
| Montage et installation | 62 | Options | 80 |
| Créer un plan des zones | 62 | Commande chaudière | 80 |
| Plan des zones (exemple) | 63 | Affecter les modules de relais pour la commande de la chaudière | 80 |
| Consignes de sécurité | 64 | Rafraîchissement avec le CM927 | 81 |
| Monter le régulateur de zone | 65 | Programme horaire pour la fonction de rafraîchissement | 82 |
| Réglages sur le régulateur de zone | 66 | Annexe | 83 |
| Câblage | 67 | Vue d'ensemble de la navigation et des fonctions | 83 |
| Mise en service | 69 | Caractéristiques techniques | 84 |
| Lier l'appareil (liaison) | 70 | Déclaration de conformité | 84 |
| Lier le combiné d'ambiance au module d'ambiance programmable evohome | 70 | Définitions d'appareils et de fonctions selon EN 60730-1 | 84 |
| Lier le module d'ambiance CM927 au régulateur de zone | 72 | Directive DEEE 2012/19/CE | 84 |
| Liaison du régulateur de zone sans programme horaire | 73 | | |
| Annuler l'affectation de zones (locaux) | 76 | | |
| Contrôler l'installation | 77 | | |



Introduction

Ces instructions de montage et mode d'emploi contiennent toutes les informations sur le montage, la mise en service et la configuration des régulateurs de zone HCE80(R) / HCC80(R).

Tous les éléments de commande et raccords sont représentés sur un rabat.

- ① Dépliez le rabat de gauche.
Laissez le rabat déplié pendant la suite de la lecture.

Légende du rabat

| | |
|-----------|---|
| Fig. 1 | Etendue de livraison |
| Fig. 2 | Ouvrir le boîtier |
| Fig. 3 | Eléments d'affichage et de commande |
| (1) | Power Alimentation Marche/Arrêt |
| (2) | i Affichage d'information |
| (3) |  Affichage d'installation |
| (4) | Mode Touche de modes de fonctionnement |
| (5) |  Touche d'installation |
| (6) |  Indication Marche/Arrêt de la pompe |
| (7) | 1...8 LED de zone |
| (8) | Marquage des zones 1...8 |
| Fig. 4 | Raccords |
| (9) | Fiche I/O |
| (10) | Commutateur pour réglage ouvert/fermé sans courant |
| (11) | Emplacement pour module d'extension HCS80 |
| (12) | Fiche pour tension d'alimentation, pompe |
| (13) | Fusible |
| (14) | Emplacement pour antenne interne |
| (Z1...Z8) | Fiche pour zone 1...8 |
| Fig. 5 | Fiche I/O |
| Fig. 6 | Fiche pour zone 1...8 |
| Fig. 7 | Fiche pour tension d'alimentation, pompe |

Vue d'ensemble du système

Le système de régulation pour plancher chauffant ou rafraîchissant est un système intelligent de régulation individuelle de la température ambiante. La vue d'ensemble suivante montre les appareils qui peuvent fonctionner avec le régulateur de zone.

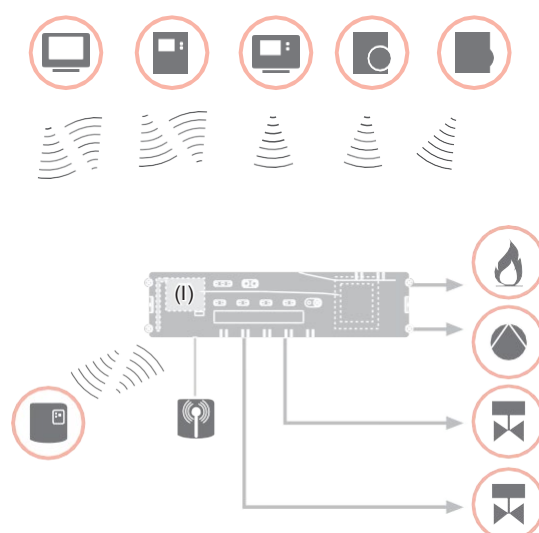
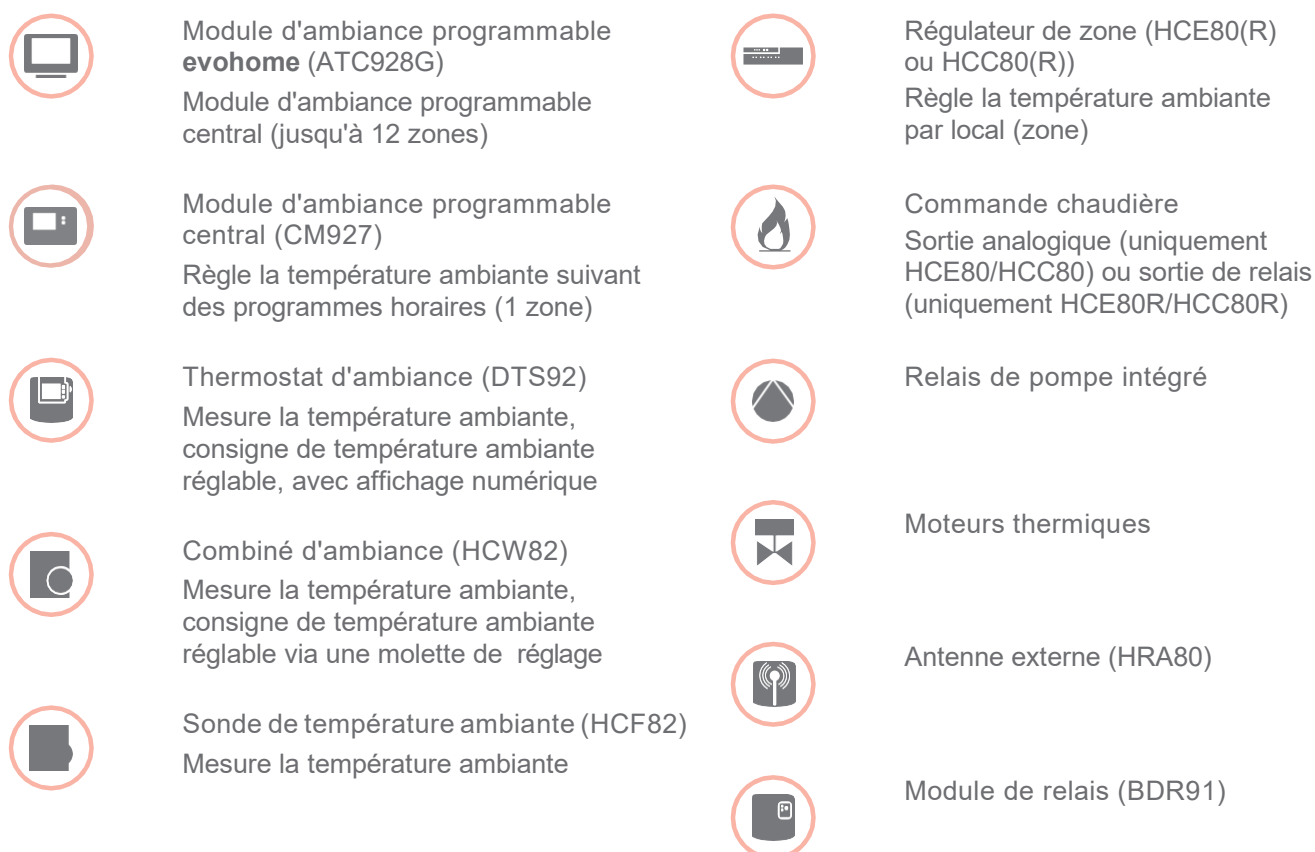

Vue d'ensemble du système – suite

Un système de régulation pour plancher chauffant peut par principe être construit de 3 façons différentes:

- avec module d'ambiance programmable central **evohome**
- avec module d'ambiance programmable central CM927
- sans module d'ambiance programmable central

Cette structure définit la suite de la procédure lors de la mise en service et de la liaison.

Système de régulation pour plancher chauffant ou rafraîchissant avec module d'ambiance programmable central **evohome**

Le module d'ambiance programmable **evohome** permet de régler indépendamment chaque zone avec un programme horaire individuel.

Les combinés d'ambiance DTS92, HCW82 ou HCF82 ainsi que le relais de chaudière BDR91 communiquent directement avec le module d'ambiance programmable central **evohome**.

Le module d'ambiance programmable **evohome** est relié au régulateur de zone, voir "Lier le régulateur de zone au module d'ambiance programmable **evohome** (liaison)" à la page 71.

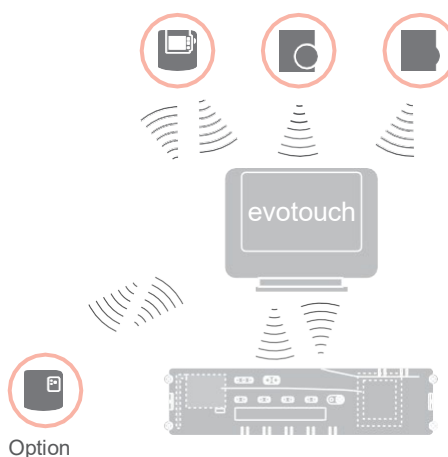

Système de régulation pour plancher chauffant ou rafraîchissant avec module d'ambiance programmable CM927

Le module d'ambiance programmable central CM927 communique directement avec le régulateur de zone HCE80(R)/HCC80(R).

Les combinés d'ambiance DTS92, HCW82 ou HCF82 ainsi que le relais de chaudière BDR91 communiquent également directement avec le régulateur de zone HCE80(R)/HCC80(R).

Le module d'ambiance programmable CM927 est relié au régulateur de zone, voir "Lier le module d'ambiance CM927 au régulateur de zone" à la page 72.

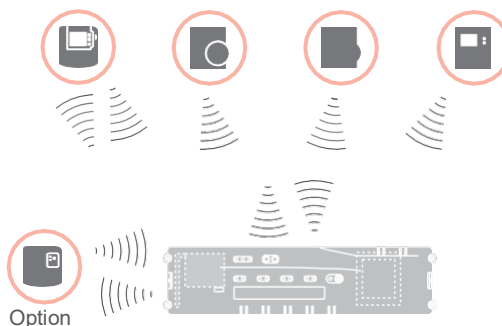

Système de régulation pour plancher chauffant ou rafraîchissant sans module d'ambiance programmable central

Les combinés d'ambiance DTS92, HCW82 ou HCF82 ainsi que le relais de chaudière BDR91 communiquent directement avec le régulateur de zone HCE80(R)/HCC80(R).

La liaison avec le module d'ambiance doit se faire sur le régulateur de zone HCE80(R)/HCC80(R), voir "Liaison du régulateur de zone sans programme horaire" à la page 73.

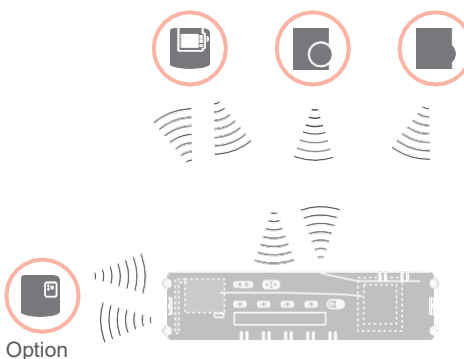

Aperçu des fonctions

Le régulateur de zone offre les fonctions suivantes:

- 5 zones de température réglables, extensibles à 8
- Possibilité de raccorder jusqu'à 3 moteurs thermiques par zone
- Utilisation possible de moteurs thermiques ouverts sans courant et fermés sans courant
- Relais de pompe intégré
- Commande chaudière
 - Analogique (uniquement HCE80/HCC80)
 - Relais intégré avec contact libre de potentiel 42 V AC/VDC (uniquement HCE80R, HCC80R)
 - Sans fil via relais BDR91
- Régulateur de zone commutable chauffage/rafraîchissement
- 1 antenne (interne ou externe) utilisable pour 3 régulateurs
- Montage rapide par branchement sans vis des moteurs thermiques
- Commande intelligente par logique floue
- Diagnostic simple de la transmission radio
- Affichage d'état de fonctionnement par LED

| | HCE80 | HCE80R | HCC80 | HCC80R |
|--------------------------|--------------------|--------------------|--------------------|--------------------|
| Antenne | Externe | Externe | Interne | Interne |
| Relais de pompe | 230 V AC interne | 230 V AC interne | 230 V AC interne | 230 V AC interne |
| Sortie analogique | Présent | Non présent | Présent | Non présent |
| Cde. chaudière RF | Externe avec BDR91 | Externe avec BDR91 | Externe avec BDR91 | Externe avec BDR91 |
| Module de cde. chaudière | Non présent | 42 V AC/VDC | Non présent | 42 V AC/VDC |



Le relais de pompe 230 V AC n'est pas libre de potentiel.

Montage et installation

Créer un plan des zones

Dans un bâtiment, on peut régler des locaux (zones) avec des consignes de température ambiante différentes. Les moteurs thermiques de la zone affectée (local) sont commandés en fonction de la consigne de température ambiante.



Par régulateur de zone, on peut définir au maximum 5 zones de température.

Avec le module d'extension HCS80, vous pouvez porter ce nombre à 8.

Dans chaque zone, on peut raccorder au maximum 3 moteurs thermiques.

| Zones de température (maximum) | Moteurs thermiques (maximum) | Nombre de régulateurs de zone |
|--------------------------------|------------------------------|-------------------------------|
| 8 | 24 | 1 |
| 16 | 48 | 2 |
| 24 | 72 | 3 |

Définir les zones de température

- 1 Déterminez le nombre de zones et les locaux correspondants.
- 2 Affectez à chaque zone le module d'ambiance correspondant, p. ex. HCW82, et les moteurs thermiques nécessaires.
- 3 Identifiez les modules d'ambiance et les moteurs thermiques pour la zone respective (voir rabat Fig. 4, Z1...Z8).

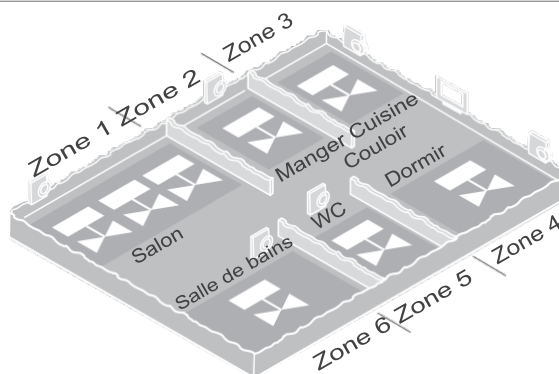

Explication concernant cet exemple

- La zone d'habitation est couverte par 6 zones de température. Pour cette structuration, le module supplémentaire HCS80 est nécessaire.
- Le régulateur de zone commande 8 moteurs thermiques.

Plan des zones (exemple)

| Zone | Moteur thermique (type, emplacement) | Combiné d'ambiance (emplacement) | Nom du local | Modes de fonctionnement |
|------|---|-------------------------------------|--------------|--------------------------------|
| 1 | _____ | | | Chauffage Rafraîchissement* |
| 2 | _____ | | | Chauffage Rafraîchissement* |
| 3 | _____ | | | Chauffage Rafraîchissement* |
| 4 | _____ | | | Chauffage Rafraîchissement* |
| 5 | _____ | | | Chauffage Rafraîchissement* |
| 6 | _____ | | | Chauffage Rafraîchissement* |
| 7 | _____ | | | Chauffage Rafraîchissement* |
| 8 | _____ | | | Chauffage Rafraîchissement* |

* en option

Consignes de sécurité

DANGER**Danger de mort par choc électrique!**

Contacts sous tension réseau exposés à nu.

- ⚠ Tirez la fiche de la prise avant d'ouvrir le boîtier.
- ⚠ Faites effectuer tous les travaux par du personnel spécialisé autorisé.
- ⚠ Respectez les prescriptions VDE en vigueur lors de l'installation.

AvERTissEmENT Détérioration du régulateur de zone

Court-circuit à cause de l'humidité et de l'eau.

- ⚠ Montez l'appareil à un endroit protégé de l'humidité et de l'eau.

AvERTissEmENT Détérioration de composants exposés à l'air libre!

Destruction de composants électroniques par des décharges électrostatiques.

- ⚠ Ne touchez pas les composants.

PRuDENcE**transmission de données insuffisante**

Perturbation du récepteur radio dans l'appareil par des objets métalliques et d'autres appareils radio.

- ⚠ Lors du montage de l'appareil, veillez à un écartement d'au moins 1 m par rapport aux autres appareils radio tels qu'écouteurs sans fil, téléphones sans fil selon norme DECT, etc.
- ⚠ Veillez à une distance suffisante par rapport aux objets métalliques.
- ⚠ Sélectionnez un autre emplacement de montage en cas de perturbation ne se laissant pas corriger du récepteur radio dans l'appareil par des objets métalliques et d'autres appareils radio.

Monter le régulateur de zone

Le régulateur de zone peut être monté à l'intérieur ou à l'extérieur du coffret de distribution.

Le régulateur de zone comporte 4 trous de montage de 4,2 mm de diamètre.

Montage mural

- ① Tracez, forez et chevillez les trous de fixation.
- ② Vissez le régulateur de zone.

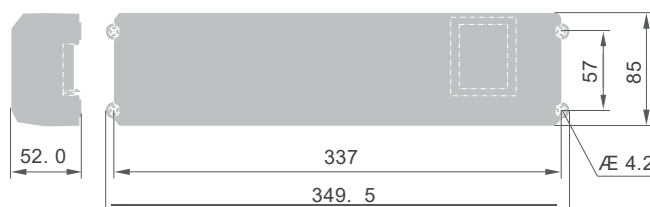

Respectez la hauteur de montage de 52 mm du régulateur de zone!

Si le régulateur de zone est monté sur chant, le transformateur doit être en haut afin de pouvoir évacuer la chaleur.

Montage sur rail DIN

- ① Placez le boîtier par en bas sur le rail DIN (1).
- ② Pressez le boîtier vers le haut jusqu'à ce qu'il se verrouille (2).

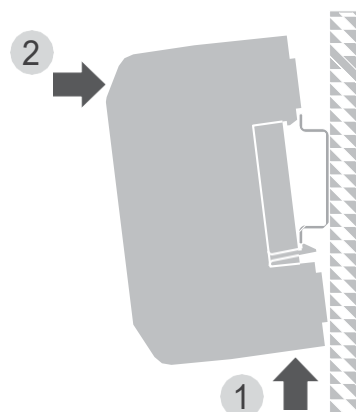

Réglages sur le régulateur de zone

DANGER

Danger de mort par choc électrique!



Contacts sous tension réseau exposés à nu.

Assurez-vous que le câble est hors tension.

Ouvrir le boîtier

- 1 Ouvrez le boîtier (voir rabat, Fig. 2).

Enficher le module d'extension (option)

Le module d'extension HCS80 augmente le nombre possible de zones de température du régulateur de zone de 5 à 8.

- 1 Enfichez le module d'extension avec la fiche intermédiaire dans l'emplacement prévu (voir rabat Fig. 4 (11)).

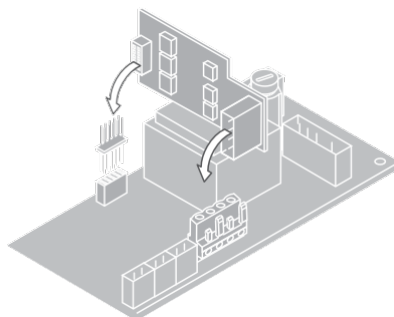

Régler le type de moteur thermique

- 1 Contrôlez quel est le type de moteur thermique présent.
- 2 Réglez le commutateur selon le tableau suivant (voir rabat Fig. 4, (10)).

Position du sélecteur Type de moteur thermique Caractéristique thermique



Fermé sans courant

Ouvre le circuit de chauffage lorsqu'une tension est appliquée à la sortie de la zone Le moteur thermique a besoin d'énergie uniquement en fonctionnement de chauffage



Ouvert sans courant

Ouvre le circuit de chauffage lorsqu'aucune tension n'est appliquée à la sortie de la zone



Par régulateur de zone, on ne peut raccorder qu'un seul type de moteurs thermiques.

Pour pouvoir exploiter des moteurs ouverts sans courant et fermés sans courant, il vous faut deux régulateurs de zone.



Les moteurs thermiques sont protégés par un fusible céramique, voir section "Vue d'ensemble de la navigation et des fonctions" à la page 83.

Câblage

Types et longueurs de câbles admissibles

Moteurs thermiques

Diamètre extérieur du câble Min. 3,5 mm / max. 5,3 mm

Longueur du câble Max. 400 m

Section du câble Max. 1,0 mm²

Serrage des bornes 4 mm

Plage de serrage des bornes 0,07–1,33 mm²;
conducteur souple

Connexion de réseau et de pompe 230 V AC

Diamètre extérieur du câble Min. 8,0 mm / max. 11 mm

Longueur du câble Max. 100 m

Section du câble Max. 1,5 mm²

Serrage des bornes 7 mm

Plage de serrage des bornes 0,50–2,50 mm²;
conducteur souple/rigide
0,50–1,50 mm²;
souple, avec embouts

Raccordement d'antenne

Longueur du câble Max. 30 m

Section du câble JE-LiYCY 2 x 2 x 0,5 mm²;
JE-Y(St)Y Ø 2 x 2 x 0,8 mm;
2 x 0,5 mm²

Serrage des bornes 5,5 mm

Plage de serrage des bornes 0,07–1,54 mm²

Chauffage/rafraîchissement, commande chaudière

Longueur du câble Max. 100 m

Section du câble JE-LiYCY 2 x 2 x 0,5 mm²;
JE-Y(St)Y Ø 2 x 2 x 0,8 mm;
2 x 0,5 mm²

Serrage des bornes 5,5 mm

Plage de serrage des bornes 0,07–1,54 mm²

Raccorder le cordon d'alimentation

DANGER

Danger de mort par choc électrique!



Contacts sous tension réseau exposés à nu.

Assurez-vous que le câble est hors tension.

- ① Sélectionnez un câble approprié pour le raccordement secteur parmi les types de câbles admissibles.
- ② Dénudez les raccordements sur 7 mm (voir rabat Fig. 7).
- ③ Raccordez le câble à la fiche selon le graphique suivant (voir rabat Fig. 4 (12)).
- ④ Insérez la fiche dans la douille 12 (voir rabat Fig. 4).
- ⑤ Fixez les câbles avec le serre-câble.

montage

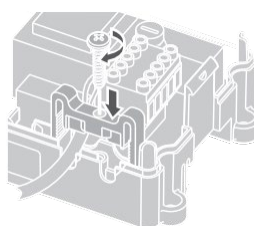

Démontage

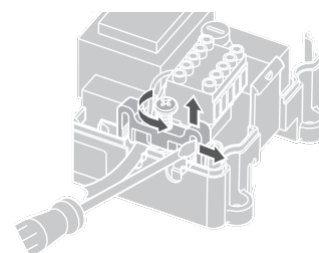

Câblage – suite

Raccorder les moteurs thermiques

**Détérioration du régulateur de zone.**

Respectez les caractéristiques techniques des moteurs thermiques:
au total courant maximal de 3 A, courant permanent par zone 250 mA.

Chaque zone peut commander jusqu'à 3 moteurs thermiques. On peut raccorder directement 3 servomoteurs pour la zone 1, 2 pour la zone 2 et 1 pour chacune des zones 3 à 5. Pour le module d'extension, 1 raccordement est présent pour chacune des zones 6 à 8. S'il faut raccorder plus de 11 moteurs thermiques au régulateur de zone, les câbles des servomoteurs doivent être câblés dans un boîtier de distribution.

- 1 Tirez le cas échéant les câbles des servomoteurs vers le boîtier de distribution.
- 2 Câblez les lignes des moteurs thermiques.
- 3 Avec une pince coupante, cassez les ouvertures pour les câbles dans le boîtier.
- 4 Dénudez les raccordements sur 5,5 mm (voir rabat Fig. 6).
- 5 Insérez les câbles de raccordement des moteurs thermiques dans les ouvertures de câbles des fiches.
- 6 Fermez les pinces.
- 7 [Insérez les fiches dans les douilles des zones correspondantes (voir rabat Fig. 4 (Z1...Z8)).
- 8 Pincez les câbles dans la décharge de traction.
- 9 Fixez les câbles avec le serre-câble.

montage

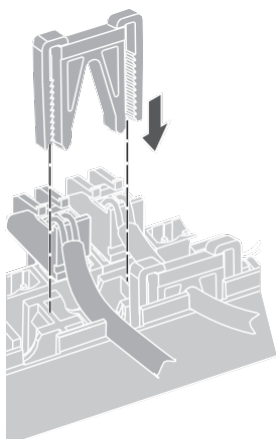

Démontage

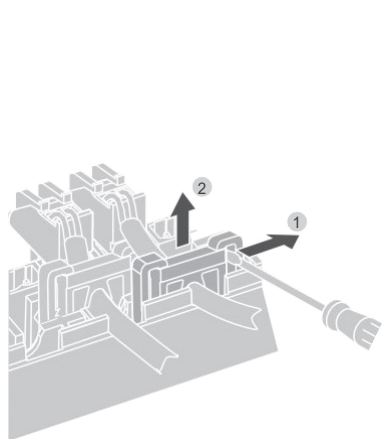

Raccorder la pompe (230 V AC)

Dès qu'une zone est active, la pompe est enclenchée avec temporisation. Dès que toutes les vannes sont fermées, la pompe se met hors service.

La LED ● (voir rabat Fig. 3 (6)) s'allume en vert lorsque la pompe tourne.

Le contact de pompe n'est pas libre de potentiel. La pompe peut être raccordée directement, voir schéma de câblage.

**Détérioration du régulateur de zone.**

Court-circuit en cas d'installation incorrecte
Raccordez tous les régulateurs à la même phase.

- 1 Dénudez les raccordements sur 7 mm (voir rabat Fig. 7).
- 2 Raccordez la pompe (voir rabat Fig. 4 (12)).

2

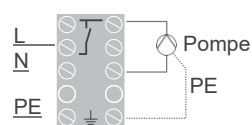

Raccordement de la pompe

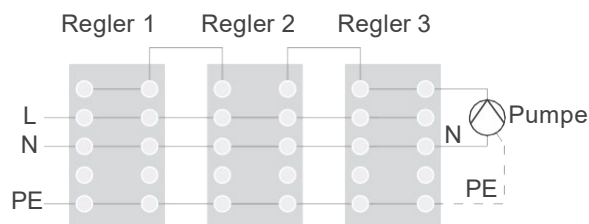

Installer l'antenne externe

On peut raccorder jusqu'à trois régulateurs de zone à une antenne.

- 1 Installez l'antenne externe uniquement en dehors de boîtiers métalliques (p. ex. armoires électriques).
- 2 Montez l'antenne à un endroit approprié à proximité du régulateur de zone.
- 3 Dénudez les raccordements sur 5,5 mm (voir rabat Fig. 5).
- 4 Raccordez l'antenne selon le graphique suivant (voir rabat Fig. 4 (9)):
blindage à la borne 2, deuxième conducteur à la borne 1
- 5 Fermez les pinces.

Fonctionnement avec plusieurs régulateurs de zone

En cas de fonctionnement simultané de plusieurs régulateurs de zone, une antenne (interne ou externe) ne doit être raccordée qu'à un seul régulateur.

Fermer le boîtier

- 1 Placez le couvercle du boîtier (voir rabat).
- 2 Laissez s'encliqueter les fermetures à ressort à gauche et à droite.
- 3 Serrez à fond la vis à la face supérieure.

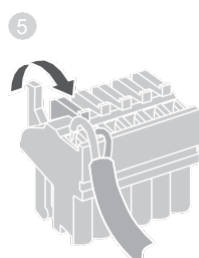
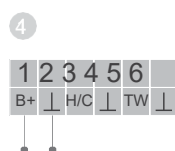

Raccordement d'antenne

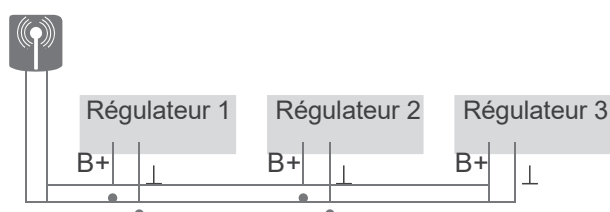

Mise en service

Lors de la mise en service, les combinés d'ambiance et le cas échéant les programmes des modules d'ambiance programmables centraux sont affectés aux zones de température du régulateur de zone.

- 1 Raccordez le régulateur de zone à la tension d'alimentation.
La LED de la tension de réseau (POWER) s'allume.

Affichages LED sur le régulateur de zone

Les LED du régulateur de zone (voir rabat Fig. 3 (1, 2, 3)) indiquent les modes de fonctionnement du régulateur de zone et des zones de température installées.

| LED | Affichage | signification |
|--------------|---------------------|----------------------------------|
| POWER (vert) | S'allume | Fonctionnement normal |
| i (rouge) | S'allume | Défaut collectif |
| | Clignote | Indication de défaut à l'antenne |
| ⊕ (orange) | Clignotement rapide | Pas d'appareil installé |

En fonctionnement normal, les LED 1...8 indiquent la position des moteurs thermiques (voir rabat Fig. 3 (7)).

| LED 1...8 | signification |
|-----------|-------------------------|
| Vert | Moteur thermique ouvert |
| Eteinte | Moteur thermique fermé |

Lier l'appareil (liaison)

Lier le combiné d'ambiance au module d'ambiance programmable **evohome**

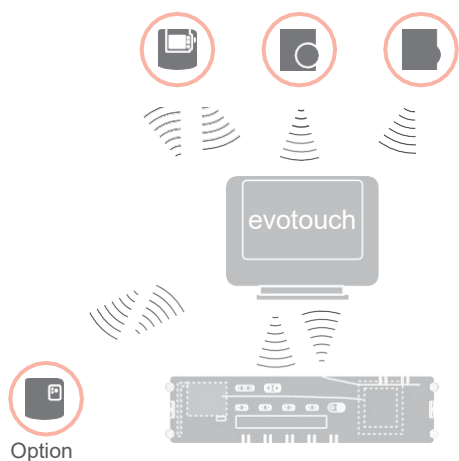

Le module d'ambiance programmable **evohome** permet de régler indépendamment chaque zone avec un programme horaire individuel.

Veillez lire dans la notice d'installation **evohome** comment installer l'appareil.



Module d'ambiance programmable **evohome**

Si vous ne suivez pas la CONFIGURATION GUIDÉE, respectez les étapes sur votre module d'ambiance programmable **evohome**:

1. Sur le module d'ambiance programmable **evohome**, appuyez sur la touche "REGLER" et maintenez-la enfoncée pendant 3 secondes.
2. Appuyez sur la coche verte .
3. Appuyez sur AJOUTER une ZONE.
4. Sélectionnez le local que vous désirez ajouter et sélectionnez ensuite PLANCHER CHAUFFANT.
5. Pour chaque local qui est réglé avec le régulateur de zone, un combiné d'ambiance HCW82/HCF82/DTS92 doit être relié au module d'ambiance programmable **evohome**.

Répétez ce processus pour chaque local (zone) avec chauffage par le sol.



Vérifiez que le local que vous ajoutez au module d'ambiance programmable **evohome** correspond au local correct de chauffage par le sol.









Mettre en service et lier le module d'ambiance programmable **evohome**



Si vous désirez régler la température ambiante avec le module d'ambiance programmable **evohome** (qui doit se trouver dans ce local), appuyer sur OUI. Sinon appuyer sur NON et lier une sonde – soit un thermostat d'ambiance (DTS92) ou un combiné d'ambiance (HCW82/HCF82).

Lier un thermostat d'ambiance (DTS92)



- 1 Maintenez la touche  enfoncée pendant 2 secondes pour mettre le thermostat d'ambiance en veille.
- 2 Maintenez les touches  et  simultanément enfoncées pendant 3 secondes. **INst** doit s'afficher.
- 3 Appuyez sur la touche . **COnt** doit s'afficher.
- 4 Appuyez trois fois sur la touche . **CLr** doit s'afficher.
- 5 Appuyez une fois sur la touche  pour effacer les données de liaison précédentes.
- 6 Appuyez sur la touche . **COnt** doit s'afficher.
- 7 Appuyez une fois sur la touche  pour envoyer le signal de liaison au module d'ambiance programmable **evohome**.
- 8 Vous devriez obtenir un message de succès sur le module d'ambiance programmable **evohome** (si ce n'est pas le cas, revenir et lier à nouveau).

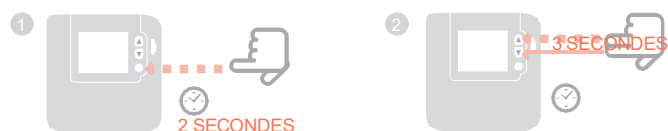

Lier le combiné d'ambiance (HCW82 ou HCF82)





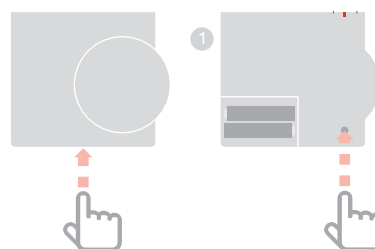

- 1 Appuyez brièvement sur la touche de liaison dans le coin inférieur droit. La LED rouge clignote.
- 2 Vous devriez obtenir un message de succès sur le module d'ambiance programmable **evohome** (si ce n'est pas le cas, revenir et lier à nouveau).



Lier le régulateur de zone au module d'ambiance programmable **evohome** (liaison)



- 1 Maintenez la touche d'installation  du régulateur de zone enfoncée pendant 2 secondes. La LED  s'allume. La LED de la zone 1 clignote en rouge.
- 2 Sur le module d'ambiance programmable **evohome**, appuyez sur la touche de liaison . La LED de la zone 1 clignote en vert. Sur le module d'ambiance programmable **evohome**, appuyez sur la touche de liaison . Si la liaison a réussi, la LED orange du régulateur de zone s'allume. La liaison de la zone (du local) est terminée.

Pour lier des zones supplémentaires, répétez l'opération.

- Appuyez 2 fois sur la touche de liaison  au régulateur de zone (sauter la LED clignotant en rouge). La LED verte de la zone suivante clignote en vert.

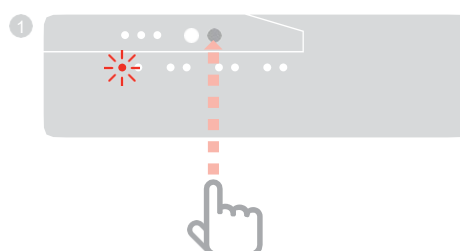

Lier le module d'ambiance CM927 au régulateur de zone

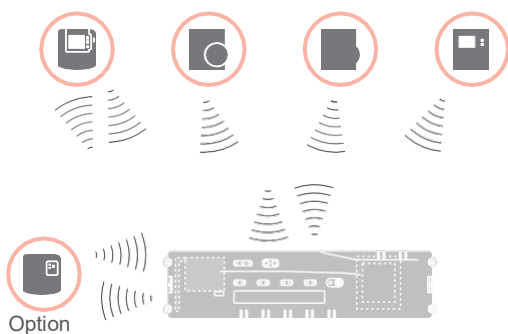

Le module d'ambiance programmable CM927 permet de régler chaque zone avec le même programme horaire.

Veuillez lire dans la notice d'installation CM927 comment installer l'appareil.

Activer la sonde de température ambiante intégrée sur le CM927

Le module d'ambiance programmable CM927 possède une sonde de température ambiante intégrée. Le fonctionnement de la sonde est défini dans le mode d'installation par le paramètre 8:Su:



- 1 Mettez l'interrupteur à coulisse en position ☼.
- 2 Appuyez simultanément sur les touches **it** <, >.
- 3 Appuyez sur la touche > pour passer au deuxième niveau de paramétrage.
- 4 Appuyez à répétition sur la touche + jusqu'à ce que **8:su** soit affiché.
- 5 Le cas échéant, sélectionnez le réglage "2" avec les touches ▲ et ▼ et confirmez avec la touche OK.

La sonde de température ambiante intégrée est maintenant utilisée pour la mesure et la régulation de la température ambiante.



Mettre le CM927 dans le mode de liaison



- 1 Mettez l'interrupteur à coulisse en position ☼.
- 2 Maintenez les touches ▲ et ▼ et < simultanément enfoncées jusqu'à ce que **inst cO** apparaisse.

Liaison de la consigne de température ambiante de chauffage



- 1 Maintenez la touche d'installation  du régulateur de zone enfoncée pendant 2 secondes.
La LED  s'allume. La LED de la zone 1 clignote en vert.
Le régulateur de zone est en fonctionnement d'installation et attend le signal du CM927.



Pour affecter le CM927 à une autre zone, appuyez à répétition sur la touche d'installation  jusqu'à ce que la LED de la zone désirée clignote en vert.



- 2 Envoyez le signal de liaison en actionnant la touche **OK**.
La LED de la zone sélectionnée est allumée en continu en orange sur le régulateur de zone.
- 3 Appuyez à nouveau sur la touche d'installation  du régulateur de zone.
La LED rouge du régulateur de zone clignote. La possibilité existe de lier un combiné d'ambiance séparé.
Pour lier des zones supplémentaires, répéter l'opération.



Liaison du régulateur de zone sans programme horaire

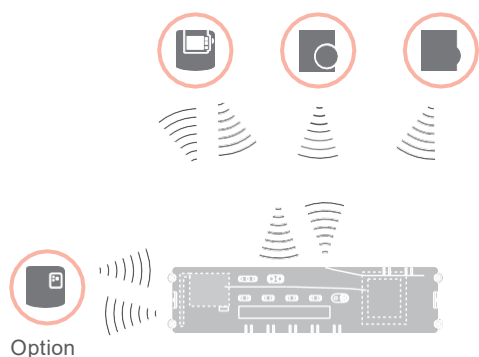

Dans la section suivante, vous apprendrez comment vous pouvez affecter les différents composants d'une zone de température (liaison).



Un seul combiné d'ambiance peut être affecté à une zone de température.

Lorsqu'une sonde de température ambiante HCF82 est combinée à un combiné d'ambiance HCW82 ou DTS92, c.-à-d. qu'elle est affectée à la même zone, le combiné d'ambiance doit d'abord être affecté et ensuite la sonde de température ambiante.

Si aucun actionnement de la touche d'installation  du régulateur de zone n'intervient pendant plus de 4 minutes, le régulateur de zone revient automatiquement en fonctionnement normal.

















Sans programme horaire, le régulateur de zone fonctionne avec une valeur de base de 20 °C (mode chauffage) ou 26 °C (mode rafraîchissement). Lisez à la page 77 comment contrôler la configuration.

Régler le paramètre SU sur le thermostat d'ambiance DTS92



Afin de pouvoir affecter le thermostat d'ambiance DTS92 directement au régulateur de zone, le paramètre SU:2 doit être réglé.

- 1 Maintenez la touche  du DTS92 enfoncée jusqu'à ce que le symbole  soit affiché dans le coin inférieur droit de l'écran.
- 2 Maintenez les touches  et  simultanément enfoncées jusqu'à ce que **iNst** soit affiché à l'écran.
- 3 Appuyez sur la touche . **Ot** est affiché.
- 4 Appuyez à répétition sur la touche  jusqu'à ce que **su** soit affiché.
- 5 Appuyez sur la touche . Le réglage actuel du paramètre SU clignote.
- 6 Le cas échéant, sélectionnez le réglage "2" avec les touches  et  et confirmez avec la touche . Le paramètre SU clignote.
- 7 Maintenez la touche  enfoncée jusqu'à ce que le clignotement s'arrête et le symbole  soit affiché dans le coin inférieur droit de l'écran.
- 8 Maintenez la touche  enfoncée jusqu'à ce que le symbole  disparaisse dans le coin inférieur droit de l'écran. Le DTS92 est à nouveau en fonctionnement normal.

Liaison du régulateur de zone sans programme horaire – *suite*

Lier le thermostat d'ambiance DTS92 au régulateur de zone (liaison)

Mettre le régulateur de zone dans le mode de liaison



- 1 Tenez le plan des zones à portée de main.
- 2 Maintenez la touche d'installation  du régulateur de zone enfoncée pendant 2 secondes.

La LED  s'allume. La LED de la zone 1 clignote en vert.

Le régulateur de zone attend le signal du thermostat d'ambiance.



Pour affecter le thermostat d'ambiance à une autre zone, appuyez à répétition sur la touche d'installation  jusqu'à ce que la LED de la zone désirée clignote en vert.

Liaison



- 1 Appuyez 2 fois sur la touche d'installation  au régulateur de zone (sauter la LED clignotant en rouge). La LED verte de la zone suivante clignote en vert.





Etablir une liaison avec d'autres zones



- 1 Appuyez à répétition sur la touche d'installation  du régulateur de zone jusqu'à ce que la LED de la zone désirée clignote en vert.









Remettre le DTS92 en fonctionnement normal



- 1 Maintenez la touche  enfoncée jusqu'à ce que le symbole  soit affiché dans le coin inférieur droit de l'écran.
- 2 Maintenez la touche  à nouveau enfoncée jusqu'à ce que le symbole  disparaisse dans le coin inférieur droit de l'écran.

Mettre le DTS92 dans le mode de liaison





- 1 Maintenez la touche  enfoncée pendant 2 secondes pour mettre le thermostat d'ambiance en veille.
- 2 Maintenir les touches  et  simultanément enfoncées pendant 3 secondes. **INst** doit s'afficher.
- 3 Appuyez sur la touche . **COn**t doit s'afficher.
- 4 Appuyez trois fois sur la touche . **CLr** doit s'afficher.
- 5 Appuyez une fois sur la touche  pour effacer les données de liaison précédentes.
- 6 Appuyez sur la touche . **COn**t doit s'afficher.
- 7 Appuyez une fois sur la touche  pour envoyer le signal de liaison. La consigne de température ambiante et la température ambiante mesurée sont affectées à la zone sélectionnée. La LED de la zone sélectionnée est allumée en continu en orange sur le régulateur de zone.

Lier le combiné d'ambiance HCW82/HCF82 au régulateur de zone

Mettre le régulateur de zone dans le mode de liaison



- 1 Maintenez la touche d'installation  du régulateur de zone enfoncée pendant 2 secondes.
La LED  s'allume. La LED de la zone 1 clignote en vert.

Liaison



- 2 Appuyez à nouveau sur la touche d'installation  du régulateur de zone jusqu'à ce que la LED rouge de la zone désirée clignote.
- 3 Appuyez sur la touche de liaison du HCW82/HCF82.
Le HCW82 envoie la consigne de température ambiante (décalage) et la température ambiante mesurée. Le HCF82 envoie uniquement la température ambiante au régulateur de zone.
La LED de la zone sélectionnée est allumée en continu en rouge sur le régulateur de zone.



Le déroulement est le même pour le HCW82 et le HCF82, mais seule la température ambiante est transmise pour le HCF82.

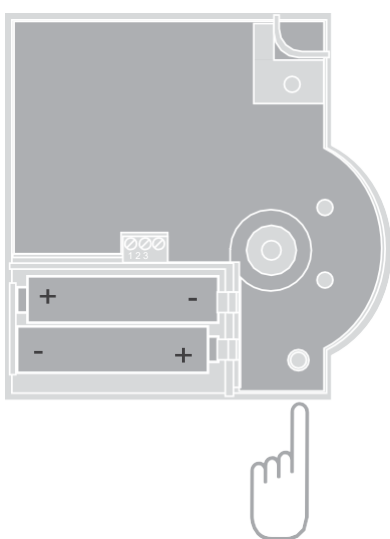

3



Annuler l'affectation de zones (locaux)

Annuler l'affectation d'un combiné d'ambiance à une zone



- 1 Maintenez la touche d'installation  du régulateur de zone enfoncée pendant au moins 2 secondes pour parvenir au mode d'installation.
La LED  s'allume. La LED de la zone 1 clignote en vert.
- 2 Appuyez à répétition sur la touche d'installation  jusqu'à ce que la LED de la zone que vous désirez annuler clignote en rouge.
- 3 **Maintenez la touche Mode enfoncée pendant 4 secondes.**
La LED de la zone sélectionnée s'éteint.
L'affectation du combiné d'ambiance est annulée.

Annuler l'affectation d'un programme horaire (consigne de température ambiante) d'une zone





- 1 Maintenez la touche d'installation  du régulateur de zone enfoncée pendant au moins 2 secondes pour parvenir au mode d'installation.
La LED  s'allume. La LED de la zone 1 clignote en vert.
 - 2 Appuyez à répétition sur la touche d'installation  jusqu'à ce que la LED de la zone que vous désirez annuler clignote en vert.
 - 3 Maintenez la touche **Mode** enfoncée pendant au moins 4 secondes.
La LED de la zone sélectionnée s'éteint.
L'affectation du programme horaire (consigne de température ambiante) est annulée.
-

Contrôler l'installation

Contrôler la configuration



- 1 Appuyez sur la touche d'installation .
La LED  clignote en orange.
Les couleurs des LED 1...8 indiquent la configuration des zones de température.

| LED 1...8 | signification |
|-----------|--|
| Eteinte | Pas d'appareil installé |
| Rouge | Le combiné d'ambiance est installé |
| Orange | Le programme horaire, le combiné d'ambiance et la sonde de température ambiante sont installés |
| Vert | Programme horaire (consigne de température ambiante), p. ex. module d'ambiance programmable evohome |

Uniquement si le rafraîchissement a été libéré



- 2 Appuyez à nouveau sur la touche d'installation .
Les couleurs des LED 1...8 indiquent l'affectation des programmes horaires aux zones de température.

| LED 1...8 | signification |
|-----------|---|
| Rouge | Programme horaire affecté au chauffage |
| Orange | Programme horaire affecté au chauffage/rafraîchissement |
| Vert | Programme horaire affecté au rafraîchissement |

Test de la communication par radio

Envoyer des signaux de test



Le régulateur de zone peut envoyer un signal de test à tous les récepteurs radio affectés pour la vérification de l'intensité du signal.



- 1 Maintenez les touches **Mode** et  simultanément enfoncées pendant au moins 4 secondes.
La LED  clignote en vert.

Le régulateur de zone envoie toutes les 5 secondes un signal de test au récepteur radio. Lors de l'envoi, les LED de zone s'allument brièvement.

- Vous pouvez quitter le mode de test en appuyant sur une touche quelconque.
- Après 4 minutes, l'appareil revient automatiquement au mode normal.

Recevoir des signaux de test



Lisez dans le mode d'emploi de l'appareil correspondant comment envoyer un signal de test au régulateur de zone (test radio).

- 1 Envoyez un signal de test au régulateur de zone.
Lorsqu'un signal de test est reçu, la LED  clignote en vert.
La LED de la zone correspondante indique par un clignotement l'intensité du signal reçu (1 = suffisant ... 5 = puissant).

Aide en cas de problème

Remplacer le fusible



Utilisez uniquement des fusibles de type 230 V AC; 2,5 A; rapide; 5 x 20 mm.

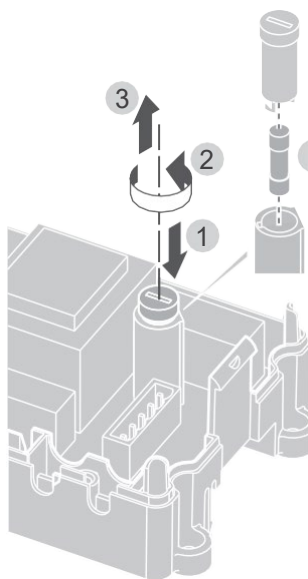

- 1 Mettez l'appareil hors tension.
- 2 Ouvrez le boîtier (voir "Ouvrir le boîtier" à la page 66).
- 3 Sortez le support avec le fusible (étapes 1 à 3).
- 4 Remplacez l'ancien fusible par un nouveau.
- 5 Remplacez le fusible.
- 6 Fermez le boîtier (voir "Fermer le boîtier" à la page 69).



Remettre le régulateur de zone au réglage d'usine



Si le régulateur de zone est remis au réglage d'usine, la configuration actuelle (affectation) est effacée. En cas de coupure de courant, le régulateur de zone conserve sa configuration.

- 1 Maintenez les touches **Mode** et  du régulateur de zone simultanément enfoncées pendant au moins 10 secondes.
Après 4 secondes, le régulateur se met en mode de test. Maintenez la touche enfoncée jusqu'à ce que la LED  clignote en orange.
Le régulateur de zone est remis au réglage d'usine.

Indications de défaut

Si la LED  s'allume, un défaut est présent dans au moins une zone de température.



Les couleurs des LED de zone 1...8 indiquent la nature du défaut dans la zone de température respective:

| Etat | Signification |
|--------------------|---|
| Eteinte | Pas de défaut |
| Clignote en rouge | Pas de liaison à la sonde de température ambiante/ combiné d'ambiance |
| Clignote en orange | Pas de liaison au combiné d'ambiance et au module d'ambiance programmable evohome ou CM927 |
| Clignote en vert | Pas de liaison au module d'ambiance programmable evohome ou CM927 |



L'indication de défaut disparaît dès que le défaut est éliminé.

Défaut et remède

| Problème | cause/solution | Problème | cause/solution |
|--|---|--|---|
| A l'enclenchement de la tension de réseau, la LED Power ne s'allume pas. | Il n'y a pas de tension de réseau présente. f Contrôler la tension de la prise de courant. f Contrôler le fusible du régulateur de zone. | La LED  s'allume en rouge après la mise en service. | Il y a un défaut dans une des zones de température (voir page 15). f Contrôler la liaison radio. f Contrôler le raccordement d'antenne. f Contrôler si la zone est correctement affectée. f Contrôler les piles des appareils correspondants. |
| La LED 1...8 des zones ne s'allume pas en continu en vert à la mise en service. | Le nom de local ne se laisse pas affecter. f Contrôler le raccordement d'antenne. f Eventuellement affecter à nouveau la zone. | La température ambiante n'est pas régulée correctement. | f Contrôler si un combiné d'ambiance est affecté à la zone. |
| La LED 1...8 des zones ne s'allume pas en continu en rouge à la mise en service. | Le combiné d'ambiance ne se laisse pas affecter. f Contrôler si les piles sont correctement placées dans le combiné d'ambiance. f Contrôler la liaison radio. f Contrôler le raccordement d'antenne. | La LED  clignote rapidement. | Pas d'appareil installé. f Réinstaller les appareils. |
| Les locaux ne sont pas chauffés ou refroidis. | f Contrôler le chauffage et la température de départ. f Contrôler la position du sélecteur ouvert sans courant/fermé sans courant (voir page 66). f Contrôler le fusible du régulateur de zone. En cas de fusible défectueux: f Vérifier les moteurs thermiques pour court-circuit. f Remplacer le fusible. | La LED  clignote. | Pas d'antenne raccordée, ou antenne défectueuse. f Contrôler le raccordement d'antenne. f Le cas échéant, remplacer l'antenne par une nouvelle. |
| | | La LED rouge de la zone apprise clignote après la liaison. | Le module d'ambiance programmable evotouch n'a pas encore envoyé de valeur de sonde valable du DTS92 au régulateur de zone. Après env. 3 minutes, la LED rouge s'éteint. |

Options

Commande chaudière

Raccorder la commande chaudière au régulateur externe via la sortie analogique (uniquement HCE80/HCC80)

La tension de sortie analogique change en fonction de la position de la vanne.

- 1 Dénudez les raccordements sur 5,5 mm (voir rabat Fig. 5).
- 2 Raccordez la commande chaudière (voir rabat Fig. 4 (9)).

Une commande chaudière est possible pour les régulateurs MCR 200, MCR 40, ZG 252 N, Panther et Smile.

- 3 Raccordez les entrées au régulateur de zone suivant le mode d'emploi joint (entrée de masse à la borne 6, entrée TW à la borne 5).

Réaliser la commande chaudière via une liaison sans fil (avec le BDR91)

En fonction de la position de la vanne, le relais est activé ou désactivé.

Réaliser une commande de chaudière via le relais 42 V AC intégré, contact libre de potentiel (uniquement HCE80R/HCC80R)

En fonction de la position de la vanne, le relais est activé ou désactivé.

- 1 Dénudez les raccordements sur 5,5 mm (voir rabat Fig. 5).
- 2 Raccordez la commande chaudière (voir rabat Fig. 4 (9))

Affecter les modules de relais pour la commande de la chaudière

Selon la demande de chaleur des locaux installés, le module de relais BDR91 commande le générateur de chaleur en fonction de la position de la vanne.

Liaison de la commande de chaudière BDR91



- 1 Maintenez le bouton-poussoir du module de relais BDR91 enfoncé pendant au moins 5 secondes pour activer le mode de liaison.

La LED rouge du module de relais clignote au rythme de 0,5 s allumée/0,5 s éteinte.



- 2 Appuyez sur la touche d'installation  du régulateur de zone.

Après l'affectation réussie, la LED rouge du module de relais s'éteint.







- 3 Appuyez à nouveau sur la touche d'installation  du régulateur de zone pour quitter l'affichage d'appareil.

Rafraîchissement avec le CM927

Activer la fonction de rafraîchissement sur le CM927

La fonction de chauffage/rafraîchissement est définie dans le mode d'installation par le paramètre 4:HC.



- 1 Mettez l'interrupteur à coulisse en position .
 - 2 Appuyez simultanément sur les touches  et .
 - 1:**cL** du premier niveau de paramétrage est affiché.
 - 3 Appuyez sur la touche  pour passer au deuxième niveau de paramétrage.
 - 1:**Ot** du deuxième niveau de paramétrage est affiché.
 - 4 Appuyez à répétition sur la touche  jusqu'à ce que **4:HC** soit affiché.
 - 5 Le cas échéant, sélectionner le réglage "1" avec les touches  et  et confirmer avec la touche **OK**.
- La fonction de rafraîchissement est activée au CM927.

Activer la fonction de rafraîchissement sur le régulateur de zone.



- 1 Maintenez la touche **Mode** enfoncée pendant au moins 4 secondes.
- La LED  indique quel est le mode activé.

| LED  | signification |
|---|--------------------------------|
| S'allume en vert | Mode de rafraîchissement actif |
| S'allume en rouge | Mode de chauffage actif |

- 2 Modifiez le réglage en appuyant sur la touche d'installation .



Le régulateur de zone se remet automatiquement en fonctionnement normal après 60 secondes.

Vous pouvez également quitter le mode d'installation en appuyant sur la touche **Mode**.

Liaison de la consigne de température ambiante de rafraîchissement

A cet effet, la fonction de rafraîchissement doit être activée sur le CM927.



- 1 Maintenez la touche d'installation  du régulateur de zone enfoncée pendant 2 secondes.
- La LED  s'allume. La LED de la zone 1 clignote en vert.
- 2 Appuyez 2 x sur la touche d'installation  du régulateur de zone.
- La LED de la zone 1 clignote en orange.
- Le régulateur de zone attend le signal du CM927.

Mettre le CM927 dans le mode de liaison



- 1 Mettez l'interrupteur à coulisse en position .
- 2 Maintenez les touches  et  et  simultanément enfoncées jusqu'à ce que **inst cO** apparaisse.



- 2 Envoyez le signal de liaison en actionnant la touche **OK**.
- La valeur de consigne de rafraîchissement est affectée à la zone sélectionnée.
- La LED de la zone sélectionnée est allumée en continu en orange sur le régulateur de zone.



Si le rafraîchissement n'est pas activé, la LED de la zone 2 clignote en rouge.

Commutation chauffage/rafraîchissement sur le module d'ambiance programmable CM927

Le changement du fonctionnement de chauffage au fonctionnement de rafraîchissement ou inversement doit être effectué manuellement sur le CM927.



- 1 Maintenez les touches  et  enfoncées pendant env. 5 secondes jusqu'à ce que "Rafraîchissement" ou "Chauffage" soit affiché.
- Dès maintenant, le CM927 fonctionne dans le mode de fonctionnement affiché.

Programme horaire pour la fonction de rafraîchissement

Si la fonction de rafraîchissement est activée, un programme propre peut être affecté à chaque zone pour le chauffage et le rafraîchissement.

Les programmes et les valeurs de consigne sont activées par le contact de commutation Chauffage ou Rafraîchissement.

Le programme horaire pour le chauffage est actif lorsque la connexion aux bornes 3 et 4 à la fiche 9 est ouverte (voir rabat Fig. 4 (9)).









Si les bornes 3 et 4 sont reliées, le programme Rafraîchissement est actif.



Si aucun programme horaire de rafraîchissement n'est affecté à une zone, la consigne de température ambiante standard est de 26 °C.

Annexe

Vue d'ensemble de la navigation et des fonctions

| Fonction | touche | LED d'état  | LED de zone | Quitter le mode |
|--------------------------------|--|---|---|---|
| Fonctionnement normal | | | S'allume en vert = vanne ouverte LED éteinte = vanne fermée | |
| Liaison |  > 2 s | S'allume en orange | Clignote | 4 min après la dernière action |
| Effacer les appareils affectés | Mode > 4 s en mode de liaison | S'allume en orange | La LED de zone s'éteint | 4 min après la dernière action |
| Affichage d'appareil |  > 2 s | Clignote en orange | Rouge = valeur réelle température ambiante Vert = consigne de température ambiante Orange = valeur réelle/consigne de température ambiante | Automatiquement après 60 s ou Actionner une autre touche |
| Mode de rafraîchissement | Mode > 4 s Appuyer sur la touche  pour activer/désactiver le mode de rafraîchissement | Vert = mode de rafraîchissement actif Rouge = mode de rafraîchissement inactif | Rouge = rafraîchissement actif et contact de rafraîchissement ouvert (bornes 3 et 4) Vert = rafraîchissement actif et contact de rafraîchissement fermé (bornes 3 et 4) | Automatiquement après 60 s ou Actionner la touche Mode |
| Envoyer un signal de test | Maintenir  et Mode enfoncées pendant 4 s | Clignote en vert | Allumées en rouge à l'envoi du signal de test | Automatiquement après 10 minutes ou Actionner une autre touche |
| Recevoir un signal de test | | Clignote en vert | L'intensité du signal de l'appareil correspondant est indiquée par le clignotement de la LED de zone verte respective: 1x = signal suffisant 5x = signal fort | 10 s après le dernier signal de test reçu |
| Erreur de communication | | LED  allumée en rouge | Clignote en rouge = erreur de valeur réelle de température ambiante Clignote en vert = erreur de consigne de température ambiante Clignote en orange = erreur de valeur réelle/consigne de température ambiante | Lorsque le défaut est corrigé |
| Défaut d'antenne | | LED  clignote en rouge | | Lorsque le défaut est corrigé |
| Annuler tous les réglages | Maintenir  et Mode enfoncées pendant 10 s | Clignote en orange | | Relâcher la touche |

Annexe – suite

Caractéristiques techniques

| | |
|---|---|
| Tension d'entrée/sortie | 230 V AC, 50 Hz |
| Puissance absorbée | Max. 1750 VA avec pompe raccordée (max. 6 A) |
| Relais de pompe | Contact de commutation 230 V AC, max. 6 A (non libre de potentiel) ; $\cos\varphi \geq 0,7$ |
| Module de commande chaudière | 42 V AC; $1\text{ V} < U \leq 42\text{ V}$; $1\text{ mA} < I \leq 100\text{ mA}$; $\cos\varphi = 1$ |
| Moteurs thermiques | 2,7 A max. pendant 1 s; 200 mA; $\cos\varphi \geq 0,95$ |
| Température ambiante | 0...50 °C |
| Température de stockage | -20...+70 °C |
| Humidité de l'air | 5...93 % d'humidité relative de l'air |
| Communication radio | SRD (868,0...870,0) MHz RX classe 2 |
| Portée | Typiquement 30 m, un étage |
| Dimensions | 350 x 82 x 52 mm (L x H x P) |
| Poids | 1 kg |
| Fusible | Fusible céramique 5 x 20 mm, 230 V AC; 2,5 A; rapide |
| Matériau | RED |
| Degré de protection | IP30 |
| Classe de protection contre les incendies | V0 |

Déclaration de conformité

Par la présente, Honeywell Home déclare que l'appareil HCE80(R) / HCC80(R) est en conformité avec les exigences fondamentales et les autres prescriptions applicables de la directive 1999/5/CE. La déclaration de conformité du produit peut être demandée au fabricant.

Définitions d'appareils et de fonctions selon EN 60730-1

- Le but de l'appareil est la régulation de température
- L'appareil est conforme à la classe de protection 1, EN60730-1, EN60730-2-9
- Système de régulation électronique à montage indépendant avec installation fixe
- Le principe de fonctionnement est type 1.B (relais de pompe) et type 1.C (moteur thermique)
- Température pour essai de dureté à la bille des parties de boîtier: 75 °C et pour pièces sous tension telles que bornes: 125 °C
- Contrôle d'émission d'interférences CEM sous 230 VAC +10/-15 %, 1750 VA maximum
- Le degré d'encrassement est 2
- La tension de dimensionnement est 4000 V (correspond à la catégorie de surtension III)

Directive DEEE 2012/19/CE



Directive sur les déchets d'équipements électriques et électroniques

- Éliminez l'emballage et le produit dans un centre de recyclage approprié à la fin de la durée de vie du produit.
- Ne jetez pas le produit avec les ordures ménagères normales.
- N'incinerez pas le produit.
- Retirez les piles.
- Éliminez les piles conformément aux stipulations légales et pas avec les déchets ménagers ordinaires.



indication pour les pays non uE:

ce produit peut uniquement être utilisé si le fonctionnement sur la bande de fréquences 868 MHz est autorisé.



www.homecomfort.resideo.com



Ademco 1 GmbH
Hardhofweg 40
74821 Mosbach
Phone: +49 1801 466 388
info.de@resideo.com
homecomfort.resideo.com

@2020 Resideo Technologies, Inc. All rights reserved. The Honeywell Home trademark is used under license from Honeywell International Inc. This product is manufactured by Resideo Technologies, Inc and its affiliates.

Honeywell Home

