

Naudotojo ir montavimo vadovas

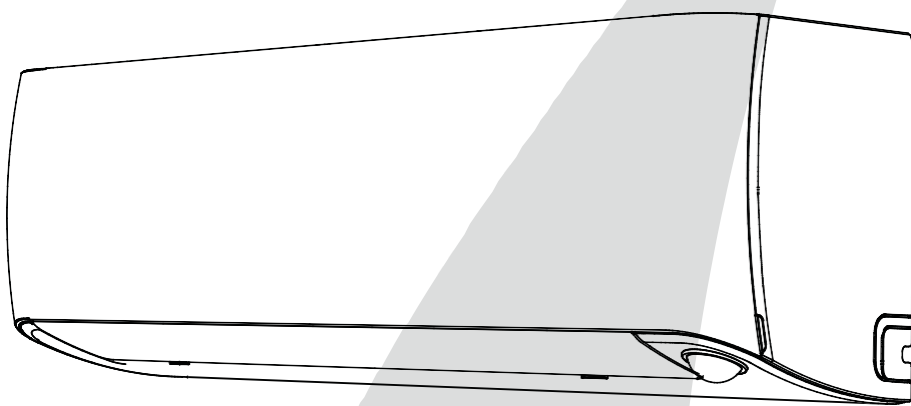

SVARBI PASTABA:

Prieš montuodami ar naudodami naują oro kondicionavimo įrenginį atidžiai perskaitykite šį vadovą. Išsaugokite šį vadovą, kad galėtumėte juo pasinaudoti ateityje.

Patikrinkite modelius, kuriems jis taikomas, techninius duomenis, F-GAS (jei yra) ir gamintojo informaciją, pateiktą naudotojo vadove ir įrenginio plokštelėje ant lauko įrenginio pakuotės (tik Europos Sąjungos gaminiams).

Turinys

Atsargumo priemonės	03
----------------------------------	-----------

Naudotojo vadovas

Įrenginio specifikacijos ir ypatybės	07
1. Vidaus įrenginio ekranas	07
2. Naudojimo temperatūra	08
3. Kitos funkcijos	09
4. Oro srauto kampo nustatymas	10
5. Rankinis valdymas (be nuotolinio valdymo pulto)	11
Valymas ir priežiūra	12
Sutrikimų šalinimas	14

Montavimo vadovas

Priedai.....	17
Montavimo santrauka – vidaus blokas.....	18
Įrenginio dalys.....	19
Vidaus bloko sumontavimas	20
1. Pasirinkite sumontavimo vietą.....	20
2. Pritvirtinkite montavimo plokštę prie sienos.....	20
3. Išgręžkite sienoje skylę jungiamiesiems vamzdžiams.....	21
4. Paruoškite šaltnešio vamzdelius.....	22
5. Prijunkite išleidimo žarną.....	22
6. Prijunkite signalo ir maitinimo laidus.....	23
7. Apvyniokite vamzdžius ir kabelius.....	24
8. Sumontuokite vidaus įrenginį.....	25
Lauko bloko sumontavimas	26
1. Pasirinkite sumontavimo vietą.....	26
2. Sumontuokite išleidimo jungtį.....	27
3. Įtvirtinkite lauko įrenginį.....	27
4. Prijunkite signalo ir maitinimo laidus.....	29
Šaltnešio vamzdelių prijungimas	30
A. Pastaba apie vamzdžio ilgį.....	30
B. Prijungimo instrukcijos – šaltnešio vamzdeliai.....	30
1. Nupjaukite vamzdį.....	30
2. Pašalinkite nelygumus.....	31
3. Susiaurinkite vamzdžio galus.....	31
4. Sujunkite vamzdžius.....	31
Oro išleidimas	33
1. Išleidimo instrukcijos.....	33
2. Pastaba, skirta šaltnešio papildymui.....	34
Elektros ir dujų nuotėkio patikrinimai	35
Bandomasis paleidimas	36

Saugos priemonės

Prieš naudodami ir montuodami, perskaitykite informaciją apie atsargumo priemones

Neteisingas montavimas dėl instrukcijų nepaisymo gali sukelti didelę žalą ar sužalojimus.

Galimos žalos ar sužeidimų pavojingumas klasifikuojamas naudojant žymėjimus „**ĮSPĖJIMAS**“ arba „**DĖMESIO**“.



ĮSPĖJIMAS

Šis žymėjimas rodo darbuotojų sužalojimo ar mirties tikimybę.



ATSARGIAI

Šis žymėjimas rodo turto apgadinimo ar rimtų pasekmių tikimybę.



ĮSPĖJIMAS

Šį prietaisą gali naudoti vaikai nuo 8 metų ir vyresni bei asmenys su silpnaisiais fiziniais, jutimo ar psichiniais gebėjimais, arba patirties ir žinių trūkumu, jei jie yra saugiai prižiūrimi arba instruktuojami apie saugų prietaiso naudojimą ir supranta susijusius pavojus. Vaikai su prietaisu žaisti negali. Valymo ir naudotojo atliekamos priežiūros neturi atlikti neprižiūrimi vaikai (Europos Sąjungos šalyse).

Šis prietaisas nėra skirtas asmenims (įskaitant vaikus), kurių fizinės, jutiminės ar psichinės galimybės yra ribotos, arba kuriems trūksta patirties ir žinių, nebent už jų saugą atsakingas asmuo juos prižiūrėjo ar išmokė, kaip naudoti įrenginį. Vaikus reikia prižiūrėti, kad jie su įrenginiu nežaistų (kitoms šalims).



ĮSPĖJIMAI DĖL GAMINIO NAUDOJIMO

- Jei atsiranda nenormali situacija (pvz., degėsių kvapas), nedelsdami išjunkite įrenginį ir atjunkite maitinimą. Kreipkitės į pardavėją, kad išvengtumėte elektros iškrovos, gaisro ar sužeidimų.
- **Nekiškite** pirštų, strypų ar kitų daiktų į oro įsiurbimo angą ar išleidimo angą. Tai gali sukelti sužalojimus, nes ventiliatorius gali sukurti dideliu greičiu.
- **Nenaudokite** degių purškalo, tokių kaip plaukų lakas, lakas ar dažai šalia įrenginio. Tai gali sukelti gaisrą ar užsidegimą.
- **Nenaudokite** oro kondicionieriaus šalia degiųjų dujų ar aplinkoje, kur jų yra. Išmetamos dujos gali kauptis aplink įrenginį ir sukelti sprogimą.
- **Nenaudokite** savo oro kondicionieriaus drėgnoje patalpoje, pavyzdžiui, vonios kambaryje ar skalbykloje. Per didelis vandens poveikis gali sukelti trumpąjį jungimą.
- **Nestovėkite** tiesiai po vėsiu oru ilgą laiką.
- **Neleiskite** vaikams žaisti su oro kondicionieriumi. Vaikus šalia įrenginio reikia visada prižiūrėti.
- Jei oro kondicionierius naudojamas kartu su degikliais ar kitais šildymo prietaisais, gerai išvėdinkite patalpą, kad išvengtumėte deguonies trūkumo.
- Tam tikrose naudojimo aplinkose, tokiose kaip virtuvės, serverių patalpos ir kt., rekomenduojama naudoti specialiai suprojektuotus oro kondicionierius.

ĮSPĖJIMAI DĖL VALYMO IR PRIEŽIŪROS

- Prieš valydami išjunkite įrenginį ir atjunkite maitinimą. To nepadarius, gali įvykti elektros iškrova.
- **Nevalykite** oro kondicionieriaus per dideliu kiekiu vandens.
- **Nevalykite** oro kondicionieriaus degiomis valymo priemonėmis. Degios valymo priemonės gali sukelti gaisrą arba deformaciją.

ATSARGIAI

- Išjunkite oro kondicionierių ir atjunkite maitinimą, jei neketinate jo naudoti ilgą laiką.
- Audros metu įrenginį išjunkite ir atjunkite maitinimą.
- Įsitikinkite, kad vandens kondensatas gali laisvai ištekėti iš įrenginio.
- **Nenaudokite** oro kondicionieriaus drėgnomis rankomis. Tai gali sukelti elektros iškrovą.
- **Nenaudokite** prietaiso jokiais kitais tikslais, išskyrus numatytą.
- Nelipkite ant lauko įrenginio ir nedėkite ant jo jokių daiktų.
- **Neleiskite** oro kondicionieriui veikti ilgą laiką atidarius duris ar langus arba esant labai aukštai drėgmei.

ĮSPĖJIMAI DĖL ELEKTROS

- Naudokite tik nurodytą maitinimo laidą. Jei maitinimo laidas yra pažeistas, gamintojas, jo klientų aptarnavimo atstovas ar panašūs kvalifikuoti asmenys, jį turi pakeisti kad būtų išvengta bet kokio pavojaus.
- Užtikrinkite maitinimo kištuko švarą. Pašalinkite visas dulkes ar nešvarumus, susikaupusius ant kištuko ar aplink jį. Nešvarūs kištukai gali sukelti gaisrą arba elektros iškrovą.
- **Netraukite** už maitinimo laido, kai atjungiate įrenginį. Tvirtai laikykite kištuką ir ištraukite jį iš lizdo. Traukiant už laido, galima jį sugadinti, o tai gali sukelti gaisrą ar elektros iškrovą.
- **Nekeiskite** maitinimo laido ilgio ir nenaudokite ilgiklio įrenginio maitinimui.
- **Nenaudokite** šio elektros lizdo kitiems prietaisams. Netinkamas ar nepakankamas maitinimas gali sukelti gaisrą ar elektros iškrovą.
- Montavimo metu gaminys turi būti tinkamai įžemintas, nes gali kilti elektros iškrova.
- Atlikdami visus elektros darbus, laikykitės visų vietinių ir nacionalinių instaliacijos standartų, taisyklių ir montavimo vadovo. Tvirtai prijunkite kabelius ir tvirtai juos prispauskite, kad išorinė jėga nepažeistų gnybto. Netinkamos elektros jungtys gali perkaisti ir sukelti gaisrą, taip pat gali sukelti elektros iškrovą. Visos elektros jungtys turi būti prijungtos pagal elektros jungčių schemą, esančią ant vidaus ir lauko įrenginių skydų.
- Visi laidai turi būti tinkamai išdėstyti, kad valdymo plokštės dangtis galėtų tinkamai užsidaryti. Jei valdymo plokštės dangtis nėra tinkamai uždarytas, tai gali sukelti koroziją ir sukelti gnybtų prijungimo taškų įkaitimą, užsidegimą arba elektros iškrovą.
- Maitinimas prijungiamas prie fiksuotų laidų, visų polių atjungimo įtaiso, su bent 3 mm atstumu prie visų polių, o nuotėkio srovė gali viršyti 10 mA, liekamosios srovės įtaiso (LSJ) nominalioji likutinė darbinė srovė neturi viršyti 30 mA, o atjungiklis turi būti integruotas į fiksuotus laidus pagal instaliacijos taisykles.

ATKREIPKITE DĖMESĮ Į SAUGIKLIŲ SPECIFIKACIJAS

Oro kondicionieriaus grandinės plokštė (GP) suprojektuota su saugikliu, užtikrinančiu apsaugą nuo perteklinės srovės. Saugiklio specifikacijos spausdinamos ant plokštės, pvz.:

T3.15AL / 250VAC, T5AL / 250VAC, T3.15A / 250VAC, T5A / 250VAC, T20A / 250VAC, T30A / 250VAC ir kt.

PASTABA: Įrenginiams, naudojantiems R32 arba R290 šaltnešį, galima naudoti tik atsparų sproгимams keraminį saugiklį.

**ĮSPĖJIMAI DĖL GAMINIO SUMONTAVIMO**

1. Montavimą turi atlikti įgaliotasis atstovas arba specialistas. Netinkamas sumontavimas gali sukelti vandens nutekėjimą, elektros iškrovą ar gaisrą.
2. Montavimą reikia atlikti pagal montavimo instrukcijas. Netinkamas sumontavimas gali sukelti vandens nutekėjimą, elektros iškrovą ar gaisrą.
(Šiaurės Amerikoje montavimą pagal NEC ir CEC reikalavimus turi atlikti tik įgalioti darbuotojai.)
3. Dėl šio įrenginio remonto ar techninės priežiūros kreipkitės į įgaliotąjį techninės priežiūros specialistą. Šis prietaisas montuojamas laikantis nacionalinių laidų montavimą reglamentuojančių taisyklių.
4. Montavimui naudokite tik pridėtus priedus, detales ir nurodytas dalis. Nestandartinių dalių naudojimas gali sukelti vandens nutekėjimą, elektros iškrovą, gaisrą ir įrenginio gedimą.
5. Įrenginį sumontuokite tvirtoje vietoje, kuri gali išlaikyti įrenginio svorį. Jei pasirinkta vieta negali išlaikyti įrenginio svorio arba montavimas atliekamas netinkamai, įrenginys gali nukristi ir sukelti rimtų sužalojimų ir žalą.
6. Sumontuokite išleidimo vamzdyną vadovaudamiesi šio vadovo instrukcijomis. Netinkamas išleidimas gali pakenkti jūsų namams ir turtui.
7. Įrenginių, turinčių pagalbinį elektrinį šildytuvą, **nemontuokite** mažesniu 1 metro (3 pėdų) atstumu iki degių medžiagų.
8. Nemontuokite įrenginio tokioje vietoje, kurioje gali įvykti degių dujų nuotėkis. Jei aplink įrenginį kaupiasi degiosios dujos, tai gali sukelti gaisrą.
9. Nejunkite maitinimo, kol nebus baigti visi darbai.
10. Perkeldami oro kondicionierius, pasitarkite su patyrusiais techninės priežiūros specialistais, kaip atjungti ir iš naujo prijungti įrenginį.
11. Išsami informacija kaip sumontuoti prietaisą ant jo pagrindo, pateikiama skyriuose „Vidaus bloko sumontavimas“ ir „Lauko bloko sumontavimas“.

Pastaba apie fluorintas dujas (netaikoma įrenginiui, naudojančiam šaltnešį R290)

1. Šiame oro kondicionavimo įrenginyje yra fluorintų šiltnamio efektą sukeliančių dujų. Konkreči informacija apie dujų rūšį ir kiekį pateikiama atitinkamoje etiketėje ant paties įrenginio arba lauko bloko pakuotėje esančio naudotojo vadovo skyriuje „Gaminio plokštelė 0147 (tik Europos Sąjungos gaminiams).“
2. Šio įrenginio montavimą, aptarnavimą, priežiūrą ir remontą turi atlikti sertifikuotas technikas.
3. Gaminį išmontuoti ir perdirbti turi sertifikuotas technikas.
4. Įrangą, kurioje yra fluorintų šiltnamio efektą sukeliančių dujų, kurių kiekis yra ne mažesnis kaip 5 tonos CO₂ ekvivalento, bet mažesnis nei 50 tonų CO₂ ekvivalento, jei sistemoje yra įdiegta nuotėkio aptikimo sistema, tikrinti, ar joje nėra nuotėkių reikia bent kas 24 mėnesius.
5. Patikrinus, ar įrenginyje nėra nuotėkių, labai rekomenduojama tinkamai registruoti visus patikrinimus.



- Kai naudojamas degus šaltnešis, įrenginys turi būti laikomas gerai vėdinamoje vietoje, kur patalpos dydis atitinka patalpos plotą, kaip nurodyta eksploatacijos aprašyme.
R32 šaltnešio modeliams:
Įrenginys turi būti sumontuotas, eksploatuojamas ir laikomas patalpoje, kurios grindų plotas yra didesnis nei 4 m². Įrenginys negali būti montuojamas nevėdinamoje vietoje, jei ši vieta yra mažesnė nei 4 m².
R290 šaltnešio modeliams mažiausias privalomas patalpos dydis:
≤9000 Btu/val. įrenginiai: 13m²
> 9000 Btu/val. ir ≤ 12000 Btu/val. įrenginiai: 17m²
> 12 000 Btu/val. ir ≤ 18 000 Btu/val. įrenginiai: 26m²
> 18 000 Btu/val. ir ≤ 24 000 Btu/val. įrenginiai: 35m²
- Daugkartinio naudojimo mechaninės jungtys ir srieginės jungtys patalpose yra draudžiamos (EN standartiniai reikalavimai).
- Viduje naudojamų mechaninių jungčių dėvėjimasis turi būti ne didesnis kaip 3g per metus esant 25 % didžiausio leistino slėgio. Kai mechaninės jungtys pakartotinai naudojamos patalpose, sandarinimo dalys turi būti atnaujintos. Kai srieginės jungtys pakartotinai naudojamos patalpose, srieginė dalis turi būti pagaminta iš naujo (UL standartiniai reikalavimai).
- Kai mechaninės jungtys pakartotinai naudojamos patalpose, sandarinimo dalys turi būti atnaujintos. Kai srieginės jungtys pakartotinai naudojamos patalpose, srieginė dalis turi būti pagaminta iš naujo (IEC standartiniai reikalavimai).
- Viduje naudojamos mechaninės jungtys turi atitikti ISO 14903 standartą.

Europinės utilizavimo gairės

Šis gaminyje ar jo literatūroje pateiktas žymėjimas rodo, kad elektros ir elektros įrangos atliekų negalima maišyti su bendromis buitinėmis atliekomis.



Tinkamas šio gaminio utilizavimas (elektros ir elektroninės įrangos atliekos)

Šiame įrenginyje yra šaltnešio ir kitų galimai pavojingų medžiagų. Utilizuojant šį įrenginį, įstatymai reikalauja specialaus paėmimo ir tvarkymo. **Neutilizuokite** šio gaminio kaip buitinių ar nerūšiuotų buitinių atliekų.

Utilizuojant šį įrenginį turite šias galimybes:

- Įrenginį utilizuokite paskirtoje komunalinių elektroninių atliekų surinkimo aikštelėje.
- Perkant naują įrenginį, mažmenininkas nemokamai paims seną įrenginį.
- Gamintojas paims seną įrenginį nemokamai.
- Parduokite įrenginį sertifikuotiems metalo laužo supirkėjams.

Speciali pastaba

Išmetant šį įrenginį miške ar kitoje gamtinėje aplinkoje, kyla pavojus jūsų sveikatai ir aplinkai. Pavojingos medžiagos gali nutekėti į gruntinį vandenį ir patekti į maisto grandinę.

Įrenginio specifikacijos ir ypatybės

Vidaus įrenginio ekranas

PASTABA: Skirtingi modeliai turi skirtingą priekinį skydelį ir ekraną. Ne visi toliau aprašyti indikatoriai yra jūsų įsigytame oro kondicionieriuje. Patikrinkite įsigyto įrenginio vidaus bloko ekraną.

Šio vadovo iliustracijos yra aiškinamojo pobūdžio. Tikroji jūsų vidaus įrenginio forma gali būti šiek tiek kitokia. Remiamasi faktine forma.

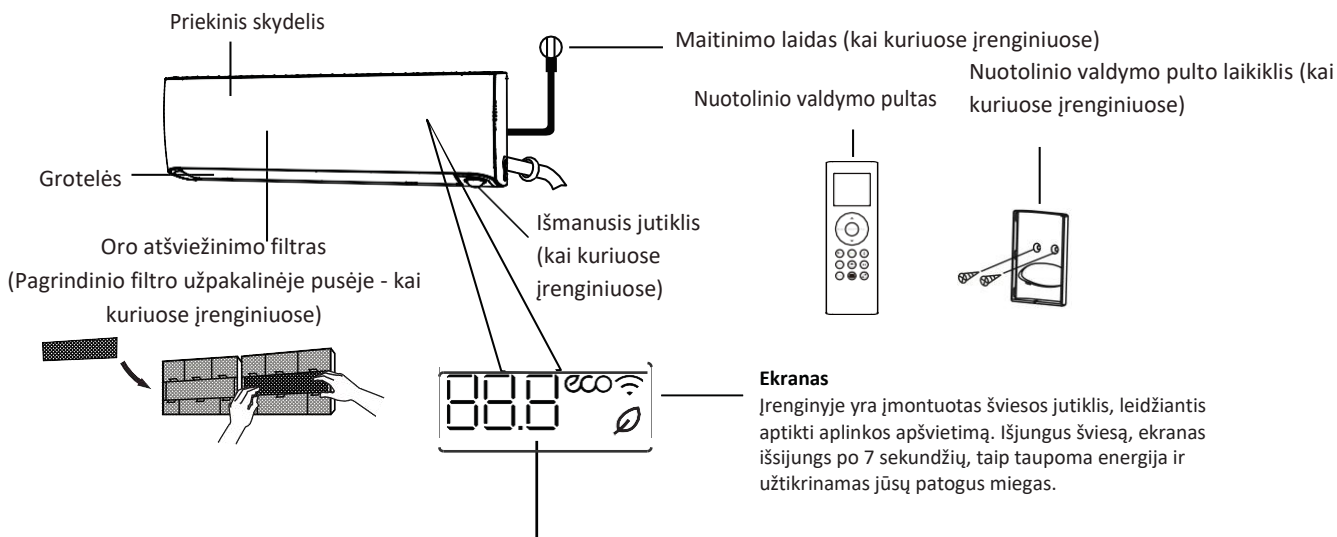

Ekranas
Įrenginyje yra įmontuotas šviesos jutiklis, leidžiantis aptikti aplinkos apšvietimą. Išjungus šviesą, ekranas išsijungs po 7 sekundžių, taip taupoma energija ir užtikrinamas jūsų patogus miegas.

„ 88.8 “ Rodo temperatūrą, veikimo funkciją ir klaidų kodus:

„ 00 “ 3 sekundes, kai:

- „IŠANKSTINIS ĮJUNGIMAS“ yra įjungtas (jei įrenginys yra IŠJUNGTAS, „ 00 “ lieka įjungtas, kai yra įjungtas „IŠANKSTINIS ĮJUNGIMAS“)

- „ATŠVIEŽINIMO“, „SIŪBAVIMO“, „TURBO“ arba „TYLOS“ funkcijos yra įjungtos

„ 0F “ 3 sekundes, kai:

- „IŠANKSTINIS IŠJUNGIMAS“ yra įjungtas
- „ATŠVIEŽINIMO“, „SIŪBAVIMO“, „TURBO“ arba „TYLOS“ funkcijos yra išjungtos

„ dF “ atšildant (šaldantiems ir šildantiems įrenginiams)

„ SC “ kai įrenginys valosi pats (kai kuriuose įrenginiuose)

„ FP “ kai yra įjungtas 8 °C (46 °F) arba 12 °C (54 °F) šildymo režimas (kai kuriuose įrenginiuose)

„  “ kai atšviežinimo funkcija yra įjungta (kai kuriuose įrenginiuose)

„  “ kai ECO funkcija yra įjungta (kai kuriuose įrenginiuose)

„  “ kai įjungtas belaidis valdymas (kai kuriuose įrenginiuose)

Ekranu kodų
reikšmės

Paspaudus nuotolinio valdymo pulto LED mygtuką, ekranas bus išjungtas, dar kartą paspaudus LED mygtuką per 15 sekundžių bus rodoma kambario temperatūra, jei paspausite LED mygtuką po 15 sekundžių vėl, bus įjungtas ekranas.

Naudojimo temperatūra

Kai jūsų oro kondicionierius naudojamas už šio temperatūros intervalo ribų, tam tikros apsauginės funkcijos gali įsijungti ir išjungti įrenginį.

Split tipo keitiklis

	ŠALDYMO režimas	ŠILDYMO režimas	SAUSINIMO režimas
Patalpos temperatūra	17 °C - 32 °C (62 °F - 90 °F)	0 °C - 30 °C (32 °F - 86 °F)	10 °C - 32 °C (50 °F - 90 °F)
Lauko temperatūra	0 °C - 50 °C (32 °F - 122 °F)	-30 °C - 30 °C (-22 °F - 86 °F)	0 °C - 50 °C (32 °F - 122 °F)
	-15 °C - 50 °C (5 °F - 122 °F) (Modeliams su žemos temperatūros šaldymo sistemomis.)		
	0 °C - 60 °C (32 °F - 140 °F) (Specialiems tropiniams modeliams)		0 °C - 60 °C (32 °F - 140 °F) (Specialiems tropiniams modeliams)

LAUKO BLOKAMS SU PAGALBINIU ELEKTRINIU ŠILDYTUVU

Kai lauko temperatūra yra žemesnė nei 0 °C (32 °F), labai rekomenduojame laikyti bloką visada įjungtą, kad jis sklandžiai veiktų.

Fiksuoto greičio tipas

	ŠALDYMO režimas	ŠILDYMO režimas	SAUSINIMO režimas
Patalpos temperatūra	17 °C - 32 °C (62 °F - 90 °F)	0 °C - 30 °C (32 °F - 86 °F)	10 °C - 32 °C (50 °F - 90 °F)
Lauko temperatūra	18 °C - 43 °C (64 °F - 109 °F)	-7 °C - 24 °C (19 °F - 75 °F)	11 °C - 43 °C (52 °F - 109 °F)
	-7 °C - 43 °C (19 °F - 109 °F) (Modeliams su žemos temperatūros šaldymo)		18 °C - 43 °C (64 °F - 109 °F)
	18 °C - 52 °C (64 °F - 126 °F) (Specialiems tropiniams modeliams)		18 °C - 52 °C (64 °F - 126 °F) (Specialiems tropiniams modeliams)

PASTABA: Santykinė patalpos oro drėgmė: mažesnė nei 80 %. Jei oro kondicionierius veikia, kai šis rodiklis yra didesnis, oro kondicionieriaus paviršius gali pritraukti kondensatą. Nustatykite maksimalų vertikalaus oro srauto grotelių kampą (vertikaliai grindų atžvilgiu) ir nustatykite STIPRŲ ventiliatoriaus režimą.

Norėdami toliau optimizuoti savo įrenginio veikimą, atlikite šiuos veiksmus:

- Laikykite duris ir langus uždarytus.
- Aprobokite energijos suvartojimą naudodami IŠANKSTINIO ĮJUNGIMO ir IŠANKSTINIO IŠJUNGIMO funkcijas.
- Neuždenkite oro įsiurbimo ir išleidimo angų.
- Reguliariai tikrinkite ir valykite oro filtrus.

Infraraudonųjų spindulių nuotolinio valdymo vadovas nėra įtrauktas į šį informacinį paketą. Ne visos oro kondicionieriaus funkcijos yra, žr. vidaus įrenginio ekraną ir jūsų įsigyto įrenginio nuotolinio valdymo pultą.

Kitos funkcijos

- **Automatinis paleidimas iš naujo (kai kuriuose įrenginiuose)**
Jei įrenginys netenka maitinimo, jis bus automatiškai paleistas iš naujo naudojant ankstesnius nustatymus, kai tik bus atstatytas maitinimas.
- **Apsauga nuo pelėsių (kai kuriuose įrenginiuose)**
Perjungus įrenginį iš ŠALDYMO, AUTO (ŠALDYMO) ar SAUSINIMO režimų, oro kondicionierius ir toliau veiks naudodamas labai mažai energijos kondensuoto vandens išdžiovinimui, kad būtų išvengta pelėsių.
- **Belaidis valdymas (kai kuriuose įrenginiuose)**
Belaidis valdymas leidžia valdyti oro kondicionierių naudojantis mobiliuoju telefonu ir belaidžiu ryšiu.
Norėdami naudotis USB įrenginiu, keitimo ir priežiūros darbus turi atlikti specialistai.
- **Grotelių kampo atmintis (kai kuriuose įrenginiuose)** Įjungus įrenginį, grotelės automatiškai atsilenks buvusiu kampu.
- **Šaltnešio nuotėkio aptikimas (kai kuriuose įrenginiuose)**
Aptikęs šaltnešio nuotėkį, vidaus blokas automatiškai rods „EC“ arba „ELOC“, arba mirksės LED (priklauso nuo modelio).
- **Silpnas aplinkos šildymas**
Pažangi keitiklio technologija, užtikrinanti atsparumą ekstremaliausioms oro sąlygoms. Galite mėgautis komfortišku ir šildančiu oru net tada, kai lauko temperatūra yra vos -30 °C (-22 °F).
- **Silpnas aplinkos šaldymas**
Naudojant silpno aplinkos šaldymo funkciją, lauko ventiliatoriaus greitį galima keisti atsižvelgiant į kondensatoriaus temperatūrą, o KS gali sklandžiai tekėti esant žemai -15 °C (5 °F) temperatūrai.

- **Išmaniojo jutiklio funkcija (kai kuriuose įrenginiuose)** Išmaniojo jutiklio režime sistema valdoma išmaniai. Jis gali aptikti žmonių veiklą patalpoje. Vėjelis gali pūsti tolyn nuo žmonių, arba gali sekti žmones.
- Šaldymo režime, kai jūsų nėra patalpoje 30 minučių, įrenginys automatiškai sumažina dažnį, kad taupyty energiją (tik keitikliniams modeliams). Tačiau ši funkcija išjungiama, kai šviesos jutiklis nustato, kad šviesa yra išjungta.
- Kai patalpos temperatūra yra nuo 32 °C iki 40 °C (90 °F - 104 °F), žmones sekantis vėjelio srautas yra išjungtas.
- **8 °C ir 12 °C (46 °F ir 54 °F) šildymo funkcija** Oro kondicionieriui veikiant šildymo režimu, o nustatyta temperatūra yra 16 °C (60 °F), valdymo režimą keiskite per vieną sekundę du kartus paspausdami temperatūros sumažinimo mygtuką: 8 °C (46 °F) šildymas → 12 °C (54 °F) šildymas → Ankstesnis šildymo režimas.

Budėjimo naudojimas

BUDĖJIMO funkcija naudojama norint sumažinti energijos suvartojimą miegant (kai nereikia tų pačių temperatūros nustatymų, siekiant išlaikyti komfortą). Šią funkciją galima įjungti tik nuotolinio valdymo pultu. O budėjimo funkcija VĖDINIMO ar SAUSINIMO režime neveikia.

Paspauskite mygtuką **BUDĖJIMAS**, kai esate pasiruošę eiti miegoti. Veikiant ŠILDYMO režimu, įrenginys padidins temperatūrą 1 °C (2 °F) po 1 valandos, o po dar vienos valandos padidins dar 1 °C (2 °F). Veikiant ŠALDYMO režimu, įrenginys sumažins temperatūrą 1 °C (2 °F) po 1 valandos, o po dar vienos valandos sumažins dar 1 °C (2 °F).

Budėjimo funkcija išsijungs po 8 valandų ir sistema toliau veiks pagal paskutinius nustatymus.

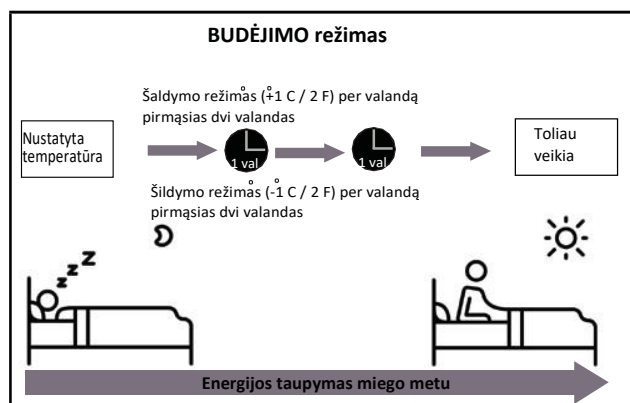

Oro srauto kampo nustatymas

• Vertikalaus oro srauto kampo nustatymas

Kol įrenginys įjungtas, norėdami nustatyti oro srauto kryptį naudokite **SIŪBAVIMO (vertikalus oro srautas)** mygtuką.

1. Paspauskite nuotoliniame valdymo pulte **SIŪBAVIMO (vertikalus oro srautas)** mygtuką vieną kartą, kad įjungtumėte grotelės. Kiekvieną kartą paspaudus mygtuką, grotelės bus palenktos 6° . Paspauskite mygtuką, kol pasieksite pageidaujamą kryptį (žr. **A pav.**)
2. Norint, kad grotelės nuolat judėtų aukštyn ir žemyn, 2 sekundes palaikykite paspaudę **SIŪBAVIMO (vertikalus oro srautas)** mygtuką. Norėdami sustabdyti automatinį veikimą paspauskite jį dar kartą.

• Horizontalaus oro srauto kampo nustatymas

Kai įrenginys įjungtas, naudokite **SIŪBAVIMO (horizontalus oro srautas)** mygtuką, kad nustatytumėte oro srauto kryptį.

1. Vieną kartą paspauskite nuotolinio valdymo pulto **SIŪBAVIMO (horizontalus oro srautas)** mygtuką, kad įjungtumėte grotelės. Kiekvieną kartą paspaudus mygtuką, grotelės bus palenktos 6° . Paspauskite mygtuką, kol pasieksite pageidaujamą kryptį (žr. **B pav.**)
2. Norint, kad grotelės nuolat judėtų į kairę ir į dešinę, 2 sekundes palaikykite paspaudę **SIŪBAVIMO (horizontalus oro srautas)** mygtuką. Norėdami sustabdyti automatinį veikimą paspauskite jį dar kartą.

PASTABA APIE GROTELES

Nejudinkite grotelių ranka. Dėl to sutriks grotelių sinchronizacija. Jei taip atsitinka, išjunkite įrenginį ir kelioms sekundėms atjunkite nuo maitinimo, tada paleiskite įrenginį iš naujo. Tai atstatys grotelės į pradinę padėtį.

• Išmaniojo jutiklio naudojimas

Kai įrenginys yra įjungtas, paspauskite „Išmaniojo jutiklio“ mygtuką nuotolinio valdymo pulte ir pasirinkite, kad vėjelio srautas sektų žmones arba vėjelio srautas pūstų priešinga žmonėms kryptimi.

Išmanusis jutiklis gali aptikti žmonių veiklą kambaryje ir sureguliuoti horizontalų oro srauto kampą, kad vėjelio srautas sektų žmones arba vėjelio srautas pūstų priešinga žmonėms kryptimi.

PASTABA: Žmones sekančio vėjelio srauto funkcija galima tik vienoje srityje, kurioje būna žmonės. Jei paspausite nuotolinio valdymo pulto **SIŪBAVIMO** mygtuką, ši funkcija bus automatiškai išjungta.

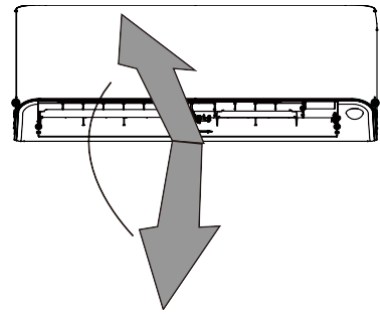

Pav. A

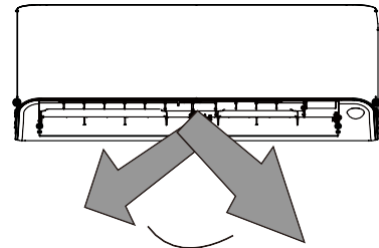

Pav. B



ATSARGIAI

Nekiškite pirštų į įrenginio pūtimo ir įsiurbimo angas ar šalia jų. Įrenginio viduje esantis greitaeigis ventiliatorius gali sužeisti.

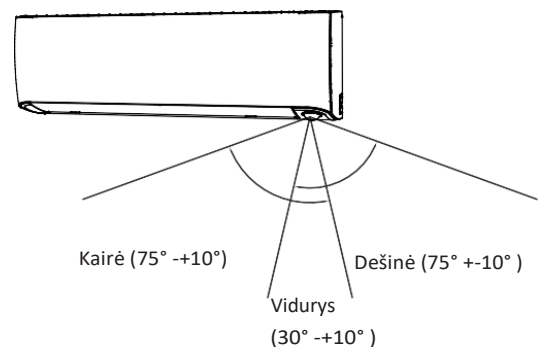
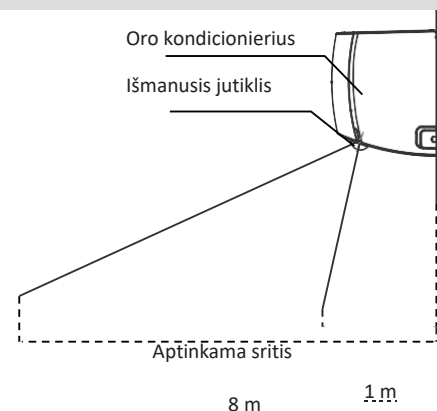

Pavyzdžiui: Aptinkama sritis ties 25° .
Aptinkamas intervalas keičiamas atsižvelgiant į patalpos temperatūrą.

Pav. C

Rankinis valdymas (be nuotolinio valdymo pulto).

Kaip valdyti įrenginį be nuotolinio valdymo pulto

Tuo atveju, jei nuotolinio valdymo pultas neveikia, jūsų įrenginį galima valdyti rankiniu būdu naudojant vidaus bloko **RANKINIO VALDYMO** mygtuką. Atminkite, kad rankinis valdymas nėra ilgalaikis sprendimas, todėl labai rekomenduojama valdyti įrenginį nuotolinio valdymo pultu.

PRIEŠ PRADEDANT NAUDOTI RANKINĮ VALDYMĄ

Prieš pradėdant naudoti rankinį valdymą įrenginys turi būti išjungtas.

Norėdami įrenginį valdyti rankiniu būdu:

1. Pakelkite vidaus bloko priekinį skydelį ir kelkite jį, kol jis užsifiksuos.
2. Prie ekrano dešinės pusės yra **RANKINIO VALDYMO** mygtukas.
3. Paspauskite **RANKINIO VALDYMO** mygtuką vieną kartą, kad įjungtumėte PRIVERSTINĮ AUTO režimą.
4. Dar kartą paspauskite **RANKINIO VALDYMO** mygtuką, kad įjungtumėte PRIVERSTINIO ŠALDYMO režimą.
5. Norėdami įrenginį išjungti, paspauskite **RANKINIO VALDYMO** mygtuką trečią kartą.
6. Uždarykite priekinį skydelį.



ATSARGIAI

Rankinis mygtukas skirtas tik bandymams ir avariniam valdymui. Nenaudokite šios funkcijos, nebent pamestas nuotolinio valdymo pultas ir tai tikrai būtina. Norėdami atkurti įprastą naudojimą, įrenginiui įjungti naudokite nuotolinio valdymo pultą.

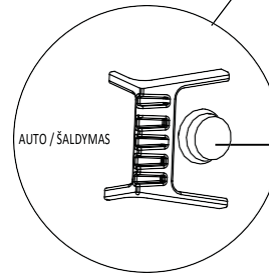
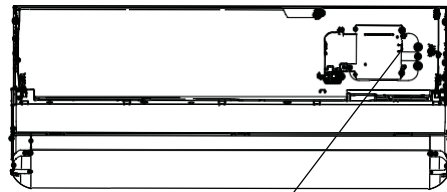

Rankinio valdymo mygtukas

Valymas ir priežiūra

Vidinio įrenginio valymas

6.



PRIEŠ VALYMĄ AR PRIEŽIŪRĄ

PRIEŠ VALYMĄ AR PRIEŽIŪRĄ VISADA IŠJUNKITE JŪSŲ ORO KONDICIONIERIAUS SISTEMĄ IR ATJUNKITE MAITINIMĄ.



ATSARGIAI

Įrenginį valykite tik minkšta, sausa šluoste. Jei įrenginys yra ypač nešvarus, galite jį nuvalyti šiltu vandeniu suvilgytu audiniu.

- Įrenginiui valyti **nenaudokite** cheminių medžiagų ar chemiškai apdorotų audinių
- Įrenginiui valyti **nenaudokite** benzeno, dažų skiediklio, poliravimo miltelių ar kitų tirpiklių. Jie gali sukelti plastiko paviršiaus įtrūkimą ar deformaciją.
- **Nevalykite** priekinio skydelio vandeniu karštesniu nei 40 °C (104 °F) vandeniu. Tai gali sukelti skydo deformaciją arba spalvos pasikeitimą.

Oro filtro valymas

Užsikimšęs oro kondicionierius gali susilpninti jūsų įrenginio šaldymo efektyvumą, taip pat gali pakenkti jūsų sveikatai. Filtrą valykite kartą per dvi savaites.

1. Pakelkite vidaus bloko priekinį skydą.
2. Pirma paspauskite filtro gale esančią auselę, kad atlaisvintumėte iškyšą, pakelkite jį aukštyn, tada patraukite link savęs.
3. Dabar ištraukite filtrą.
4. Jei jūsų filtras turi mažą oro atšviežinimo filtrą, nuimkite jį nuo didesnio filtro. Šį oro atšviežinimo filtrą išvalykite rankiniu siurbliu.
5. Išvalykite didelį oro filtrą šiltu muiluotu vandeniu. Būtinai naudokite švelnų ploviklį.

Nuplaukite filtrą gėlu vandeniu, tada vandens perteklių nukrėskite.

7. Džiovinkite vėsioje, sausoje vietoje ir saugokite nuo tiesioginių saulės spindulių.
8. Išdžiuvus vėl pritvirtinkite oro atšviežinimo filtrą prie didesnio, tada įstatykite jį atgal į vidinį įrenginį.
9. Uždarykite vidaus bloko priekinį skydą.

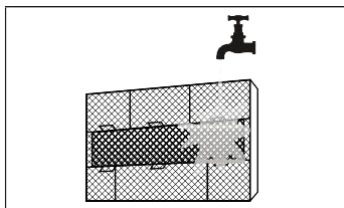
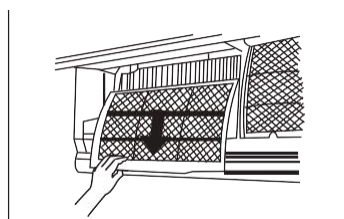
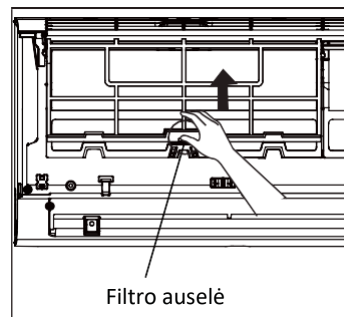

ATSARGIAI

Išjungę įrenginį, nelieskite oro gaivinimo (plazmos) filtro bent 10 minučių.



ATSARGIAI

- Prieš keisdami filtrą ar valydami, išjunkite įrenginį ir atjunkite jo maitinimo šaltinį.
- Išimdami filtrą nelieskite metalinių įrenginio dalių. Aštrūs metaliniai kraštai gali įpjauti.
- Valydami vidaus bloko vidų nenaudokite vandens. Tai gali sugadinti izoliaciją ir sukelti elektros iškrovą.
- Džiovindami filtrą saugokite nuo tiesioginių saulės spindulių. Filtras dėl jų poveikio gali susitraukti.

Oro filtro priminimai (pasirenkami)

Priminimas apie oro filtrų valymą

Po 240 valandų naudojimo vidaus bloko ekrane mirksi „CL“. Tai priminimas, kad išvalytumėte filtrą. Po 15 sekundžių bus atvertas ankstesnis ekranas.

Norėdami atstatyti priminimą į pradinę padėtį, paspauskite mygtuką „LED“ nuotolinio valdymo pulte 4 kartus, arba paspauskite mygtuką „MANUAL CONTROL“ 3 kartus. Jei neišjungs site priminimo, įrenginį paleidus iš naujo vėl mirksės „CL“ indikatorius.

Priminimas apie oro filtro keitimą

Po 2880 valandų naudojimo vidaus bloko ekrane mirksi „nF“. Tai priminimas pakeisti filtrą. Po 15 sekundžių bus atvertas ankstesnis ekranas.

Norėdami atstatyti priminimą į pradinę padėtį, paspauskite mygtuką „LED“ nuotolinio valdymo pulte 4 kartus, arba paspauskite mygtuką „MANUAL CONTROL“ 3 kartus. Jei neišjungs site priminimo, įrenginį paleidus iš naujo vėl mirksės „nF“ indikatorius.



ATSARGIAI

- Bet kokią lauko bloko priežiūrą ir valymą turėtų atlikti įgaliotasis platintojas arba licencijuotas aptarnavimo paslaugų teikėjas.
- Bet kokį įrenginio remontą turėtų atlikti įgaliotasis platintojas arba licencijuotas aptarnavimo paslaugų teikėjas.

Priežiūra –

ilgi nenaudojimo laikotarpiai

Jei planuojate nenaudoti oro kondicionieriaus ilgesnį laiką, atlikite šiuos veiksmus:

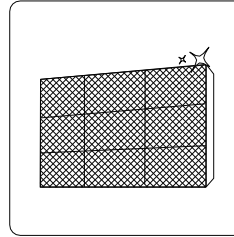

Išvalykite visus filtrus

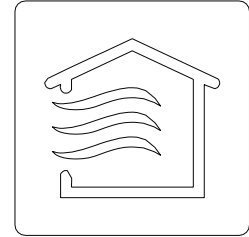

Palikite VENTILIATORIAUS funkciją įjungtą, kol įrenginys visiškai išdžius



Išjunkite įrenginį ir atjunkite maitinimą

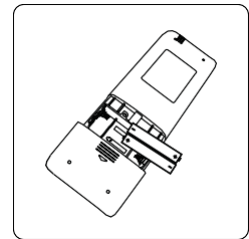

Išimkite akumuliatorių iš nuotolinio valdymo pulto

Valymas ir
priežiūra

Priežiūra –

patikrinimas prieš sezoną

Po ilgo nenaudojimo ar prieš dažno naudojimo laikotarpius atlikite šiuos veiksmus:

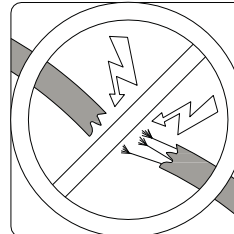

Patikrinkite, ar nepažeisti laidai

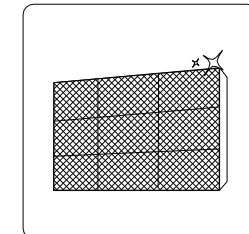

Išvalykite visus filtrus



Patikrinkite, ar nėra nuotėkių

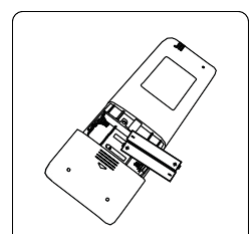

Pakeiskite akumuliatorių

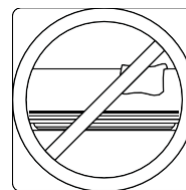

Įsitinkite, kad niekas neužstoja visų oro įsiurbimo ir išleidimo angų

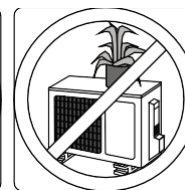

Nesklaidumų šalinimas



ATSARGUMO PRIEMONĖS

Jei atsiranda bet kuri iš šių sąlygų, nedelsdami išjunkite įrenginį!

- Maitinimo laidas pažeistas arba nejprastai šiltas
- Jūs užuodžiate degėsių kvapą
- Įrenginys skleidžia garsius ar nenormalius garsus
- Suveikia maitinimo saugiklis arba dažnai įsijungia grandinės pertraukiklis
- Vanduo ar kiti daiktai patenka į įrenginį arba iškrenta iš jo

NEMĖGINKITE ŠIŲ SUTRIKIMŲ PATAISYTI PATYS! IŠKART SUSISIEKITE SU ĮGALIOTUOJU APTARNAVIMO PASLAUGŲ TEIKĖJU!

Dažnai pasitaikančios problemos

Šios problemos nėra gedimas ir daugeliu atvejų jų nereikės taisyti.

Problema	Galimos priežastys
Paspaudus Į./IŠJ. mygtuką įrenginys neįsijungia	Įrenginyje yra 3 minučių apsaugos funkcija, apsauganti įrenginį nuo perkrovos. Po išjungimo įrenginio negalima iš naujo paleisti tris minutes.
Įrenginys pereina iš ŠALDYMO / ŠILDYMO režimo į VENTILIATORIAUS režimą	Įrenginio nustatymas gali pasikeisti, kad neapšaltų. Kai temperatūra pakils, įrenginys vėl pradės veikti anksčiau pasirinktu režimu.
	Kai pasiekiami nustatyta temperatūra, įrenginys kompresorių išjungia. Įrenginys toliau veiks, kai temperatūra vėl pradės svyruoti.
Vidaus blokas skleidžia baltą miglą	Drėgnuose regionuose didelis kambario oro ir kondicionuojamo oro skirtumas gali sukelti baltą miglą.
Tiek vidaus, tiek lauko blokai skleidžia baltą miglą	Kai įrenginys po atšildymo vėl įjungia ŠILDYMO režimą, dėl atitirpinimo proceso metu susidariusios drėgmės gali išsiskirti balta migla.
Vidaus blokas skleidžia garsą	Kai grotelės grįžta į buvusią padėtį, gali girdėtis išleidžiamo oro garsas.
	Įrenginiui veikus ŠILDYMO režimu gali girdėtis girgždantis garsas dėl plastikinių įrenginio dalių išsiplėtimo ir susitraukimo.
Tiek vidaus, tiek lauko blokas skleidžia garsą	Tylus šnypštimo garsas naudojimo metu: tai normalu ir tą lemia šaltnešio dujos, cirkuliuojančios vidaus ir lauko blokuose.
	Tylus šnypštimo garsas, kai sistema paleidžiama, ką tik buvo sustabdyta arba atšildyta: šis triukšmas yra įprastas ir kyla dėl šaltnešio dujų sustojimo ar krypties pakeitimo.
	Girgždėjimo garsas: normalus plastikinių ir metalinių dalių išsiplėtimas ir susitraukimas, kurį sukelia temperatūros pokyčiai naudojimo metu, gali sukelti girgždėjimo garsą.

Lauko blokas skleidžia garsus	Įrenginys skleis skirtingus garsus, atsižvelgiant į jo dabartinį veikimo režimą.
Dulkės sklinda iš vidaus ar lauko bloko	Per ilgesnius nenaudojimo laikotarpius įrenginyje gali susikaupti dulkės, kurios pasklis, kai įrenginys bus įjungtas. Tą galima sušvelninti uždengiant įrenginį, kai jis nenaudojamas ilgą laiką.
Įrenginys skleidžia	Įrenginys gali sugerti kvapus iš aplinkos (pvz. baldų, maisto ruošimo, cigarečių ir kt.), kurie išsiskirs naudojimo metu. Įrenginio filtrus padengė pelėsis ir juos reikėtų nuvalyti.
Lauko bloko ventiliatorius neveikia	Veikimo metu ventiliatoriaus greitis yra kontroliuojamas, kad būtų
Veikimas yra nepastovus, neprognozuojamas	Mobiliojo ryšio bokštų ir nuotolinių stiprintuvų keliama trukdžiai gali sukelti įrenginio sutrikimus. Tokiu atveju pabandykite atlikti šiuos veiksmus: <ul style="list-style-type: none"> • Atjunkite maitinimą, tada vėl prijunkite. • Paspauskite nuotolinio valdymo pulto ĮJUNGIMO / IŠJUNGIMO mygtuką, kad paleistumėte iš naujo.

PASTABA: Jei problema išlieka, susisieki su vietiniu platintoju arba artimiausiu klientų aptarnavimo centru. Pateikite

Nesklandumų šalinimas

Iškilus nesklandumams, prieš susisiekdami su remonto įmone, patikrinkite šiuos dalykus.











Problema	Galimos priežastys	Sprendimas
Prastas šaldymas	Temperatūra gali būti aukštesnė nei patalpos aplinkos temperatūra	Sumažinkite nustatytą temperatūrą
	Vidaus ar lauko bloko šilumokaitis yra nešvarus	Išvalykite atitinkamą šilumokaitį
	Oro filtras yra nešvarus	Išimkite filtrą ir išvalykite jį pagal instrukcijas
	Bet kurio bloko oro įleidimo arba išleidimo angos yra užblokuotos	Išjunkite įrenginį, pašalinkite kliūtis ir vėl įjunkite
	Durys ir langai yra atidaryti	Naudodami įrenginį įsitikinkite, kad visos durys ir langai yra uždaryti
	Perteklinę šilumą sukelia saulės spinduliai	Uždarykite langus ir užuolaidas esant didelei kaitrai ar ryškiai saulei
	Pernelyg daug šilumos šaltinių kambaryje (žmonės, kompiuteriai, elektronika ir kt.)	Sumažinkite šilumos šaltinių kiekį
	Žemas šaltnešio lygis dėl nuotėkio ar ilgalaikio naudojimo	Patikrinkite, ar nėra nuotėkio, jei reikia, sandariai uždarykite ir pripildykite šaltnešio
	Tylaus veikimo funkcija įjungta (pasirinktinė funkcija)	Tylaus veikimo funkcija gali sumažinti gaminio našumą, sumažinant veikimo dažnį. Išjunkite tylaus veikimo funkciją.

Sutrikimas	Galimos priežastys	Sprendimas
Įrenginys neveikia	Maitinimo sutrikimas	Palaukite, kol maitinimas bus atkurtas
	Maitinimas išjungtas	Įjunkite maitinimą
	Perdegę saugiklis	Pakeiskite saugiklį
	Nuotolinio valdymo pulto akumulatoriai išsikrovė	Pakeiskite akumulatorius
	Įjungta įrenginio 3 minučių apsauga	Prieš paleisdami įrenginį iš naujo palaukite tris minutes
	Laikmatis yra įjungtas	Laikmatis yra išjungtas
Įrenginys dažnai įsijungia ir išsijungia	Sistemoje yra per daug arba per mažai šaltnešio	Patikrinkite, ar nėra nuotėkio, ir papildykite sistemą šaltnešiu.
	Nesuslegiamos dujos ar drėgmė pateko į sistemą.	Ištuštinkite sistemą ir vėl pripildykite ją šaltnešiu
	Sugedęs kompresorius	Pakeiskite kompresorių
	Per didelė arba per maža įtampa	Įtampos reguliavimui sumontuokite manostatą
Prastas šildymas	Lauko temperatūra yra itin žema	Naudokite papildomą šildymo prietaisą
	Pro duris ir langus patenka šaltas oras	Naudodamiesi įsitikinkite, kad visos durys ir langai yra uždaryti
	Žemas šaltnešio lygis dėl nuotėkio ar ilgalaikio naudojimo	Patikrinkite, ar nėra nuotėkio, jei reikia, sandariai uždarykite ir pripildykite šaltnešio
Indikatoriaus lemputės toliau mirksi	Įrenginys gali išsijungti arba toliau saugiai veikti. Jei indikatoriaus lemputės ir toliau mirksi arba rodomi klaidų kodai, palaukite apie 10 minučių. Problema gali išsispęsti pati.	
Vidaus bloko ekrane rodomas klaidos kodas prasidedantis raidėmis: • E(x), P(x), F(x) • EH(xx), EL(xx), EC(xx) • PH(xx), PL(xx), PC(xx)	Jei ne, atjunkite maitinimą, tada vėl prijunkite. Įjunkite įrenginį. Jei problema išlieka, atjunkite maitinimą ir susisiekite su artimiausiu klientų aptarnavimo centru.	

PASTABA: Jei atlikus pirmiau nurodytus patikrinimus ir diagnostiką problema išlieka, nedelsdami išjunkite įrenginį ir susisiekite su įgaliotuoju priežiūros centru.

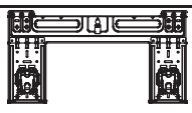
Priedai

Oro kondicionavimo sistemoje yra šie priedai. Norėdami sumontuoti oro kondicionierių, naudokite visas montavimo dalis ir priedus. Netinkamai sumontavus, gali nutekėti vanduo, įvykti elektros iškrova, kilti gaisras arba sugesti įranga. Dalykus, kurių nėra oro kondicionieriaus komplektacijoje, reikia įsigyti atskirai.

Priedo pavadinimas	Kiekis (vnt.)	Forma	Priedo pavadinimas	Kiekis (vnt.)	Forma
Vadovas	2-3		Nuotolinio valdymo pultas	1	
Išleidimo jungtis (šaldantiems ir šildantiems modeliams)	1		Akumulatorius	2	
Antspaudas (šaldantiems ir šildantiems modeliams)	1		Nuotolinio valdymo pulto laikiklis (pasirenkamas)	1	
Montavimo plokštė	1		Nuotolinio valdymo pulto laikiklio tvirtinimo varžtas (pasirenkamas)	2	
Inkaras	5~8 (priklausomai nuo modelio)		Mažas filtras (Montuojant įrenginį turi būti sumontuoti įgalioto techniko pagrindinio oro filtro užpakalinėje pusėje)	1~2 (priklausomai nuo modelio)	
Montavimo plokštės tvirtinimo varžtas	5~8 (priklausomai nuo modelio)				

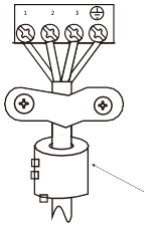
Pavadinimas	Forma	Kiekis (VNT.)
Jungiamojo vamzdžio mazgas	Skysčio pusė	Φ6,35 (1/4 col.)
		Φ9,52 (3/8 col.)
	Dujų pusė	Φ9,52 (3/8 col.)
		Φ12,7 (1/2 col.)
		Φ16 (5/8 col.)
		Φ19 (3/4 col.)
Daly, kurias turite įsigyti atskirai. Dėl įsigytam įrenginiui tinkamo vamzdžio dydžio pasitarkite su pardavėju.		
Magnetinis žiedas ir diržas (jei yra, prijunkite prie jungiamojo kabelio pagal elektros diagramą.)	 <p>Prakiškite diržą per magnetinio žiedo skylę, kad pritvirtintumėte jį ant kabelio</p>	Priklauso nuo modelio

Montavimo santrauka – vidaus blokas

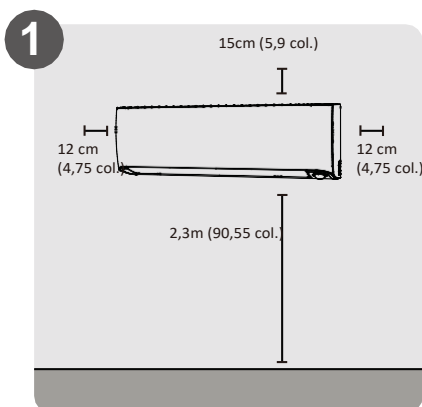

Pasirinkite sumontavimo vietą

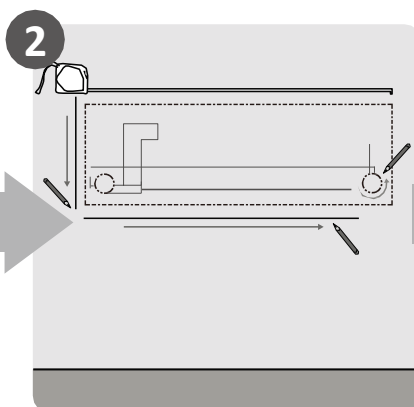

Nustatykite sieninės skylės padėtį

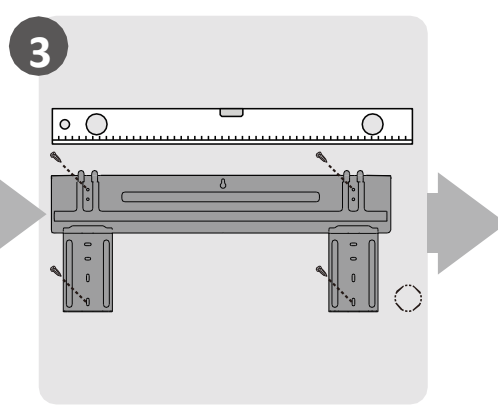

Pritvirtinkite montavimo plokštę

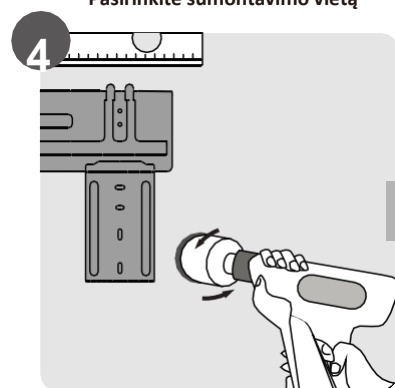

Išgręžkite sieninę skylę

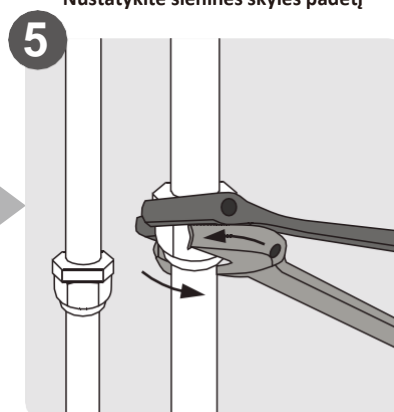

Prijunkite vamzdyną

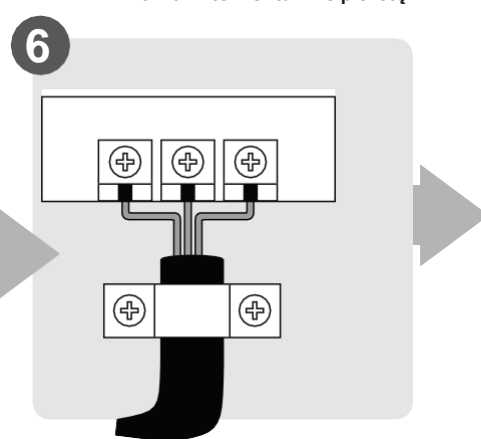

Laidų prijungimas
(netaikomas kai kuriose JAV vietose)

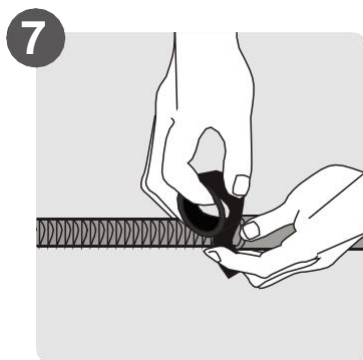

Paruoškite išleidimo žarną

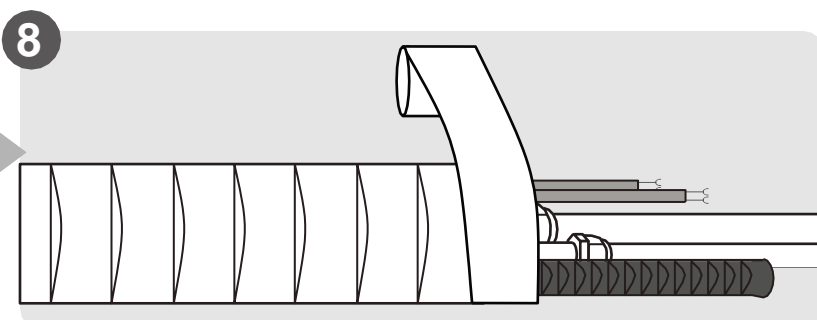

Apvyniokite vamzdžius ir kabelį
(netaikomas kai kuriose JAV vietose)

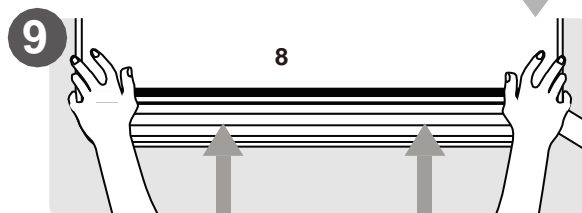

Sumontuokite vidaus bloką

Įrenginio dalys

PASTABA: Montavimas turi būti atliekamas laikantis vietinių ir nacionalinių standartų reikalavimų. Montavimas skirtingose vietose gali šiek tiek skirtis.

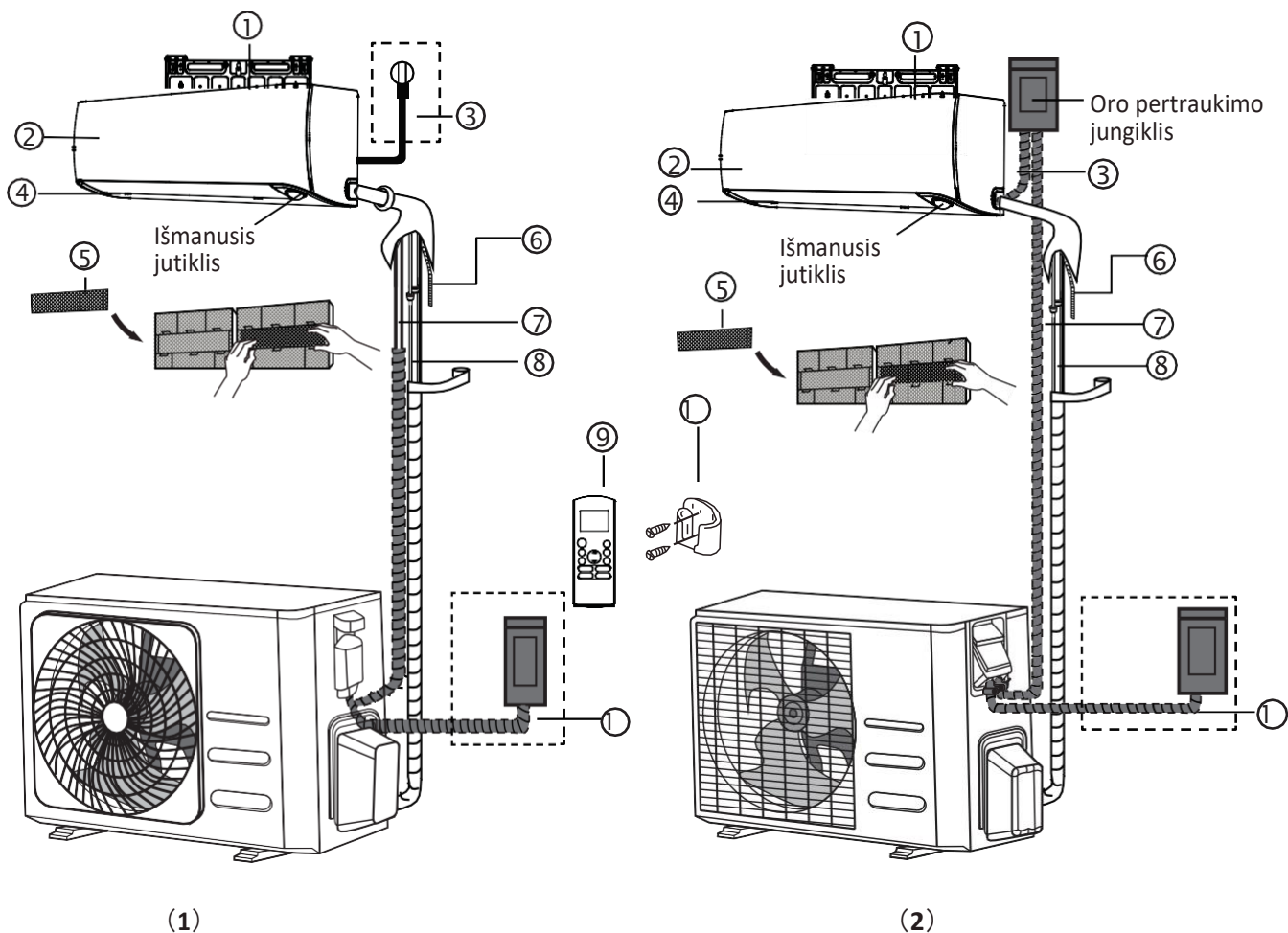

- | | | |
|--|--|--|
| ① Sieninė montavimo plokštė | ⑤ Funkcinis filtras (Pagrindinio filtro užpakalinėje pusėje – kai kuriuose įrenginiuose) | ⑨ Nuotolinio valdymo pultas |
| ② Priekinis skydelis | ⑥ Išleidimo vamzdis | ⑩ Nuotolinio valdymo pulto laikiklis (kai kuriuose įrenginiuose) |
| ③ Maitinimo laidas (kai kuriuose įrenginiuose) | ⑦ Signalo kabelis | ⑪ Lauko įrenginio maitinimo laidas (kai kuriuose įrenginiuose) |
| ④ Grotelės | ⑧ Šaltnešio vamzdeliai | |

PASTABA APIE ILIUSTRACIJAS

Šio vadovo iliustracijos yra aiškinamojo pobūdžio. Tikroji jūsų vidaus įrenginio forma gali būti šiek tiek kitokia. Remiamasi faktine forma.

Vidaus įrenginio sumontavimas

Montavimo instrukcijos – vidaus blokas

PRIEŠ MONTUOJANT

Prieš montuodami vidaus bloką, atkreipkite dėmesį į etiketę ant gaminio dėžės ir įsitikinkite, kad vidaus bloko modelio numeris sutampa su lauko bloko modelio numeriu.

1 veiksmas: Pasirinkite sumontavimo vietą

Prieš montuodami vidaus bloką, turite pasirinkti tinkamą vietą. Šie standartai padės pasirinkti tinkamą vietą įrenginiui sumontuoti.

Tinkamos montavimo vietos atitinka šiuos standartus:

- Gera oro cirkuliacija
- Patogus išleidimas
- Įrenginio keliamas triukšmas netrukdyt kitiems žmonėms
- Tvirtas ir stabilus pagrindas - vieta, kuri neviršuos
- Pagrindas pakankamai stiprus, kad išlaikytų įrenginį
- Vieta, kuri yra nutolusi nuo visų kitų elektros prietaisų ne mažiau kaip vieno metro atstumu (pvz., televizoriaus, radijo, kompiuterio)

NEMONTUOKITE įrenginio šiose vietose:

- ⊘ Šalia bet kokio šilumos, garų ar degių dujų šaltinio
- ⊘ Šalia degių daiktų, tokių kaip užuolaidos ar drabužiai
- ⊘ Šalia bet kokios kliūties, kuri gali blokuoti oro cirkuliaciją
- ⊘ Šalia tarpdurio
- ⊘ Vietoje, kurią tiesiogiai apšviečia saulė

PASTABA APIE SIENINĘ SKYLĘ:

Jei nėra fiksuoto šaltnešio vamzdyno:

Renkantis vietą, atminkite, kad turėtumėte palikti pakankamai vietos angai sienoje (žr. veiksmą „**Angos jungiamajam vamzdynui išgręžimas**“) signalo kabeliui ir šaltnešio vamzdynui, kurie jungia vidaus ir lauko įrenginius.

Numatytoji visų vamzdynų padėtis yra dešinėje vidaus bloko pusėje (žiūrint į įrenginį). Tačiau įrenginyje vamzdžiai gali būti tiek kairėje, tiek dešinėje.

Norėdami užtikrinti tinkamą atstumą nuo sienų ir lubų, žiūrėkite šią schemą:

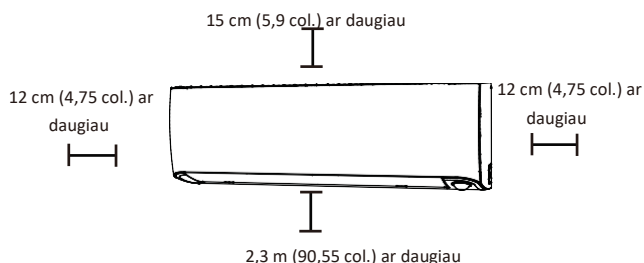

2 veiksmas: Pritvirtinkite montavimo plokštę prie sienos

Montavimo plokštė yra elementas, ant kurio montuosite vidaus bloką.

- Išsukite varžtą, kuriuo tvirtinama montavimo plokštė prie vidaus bloko galo.

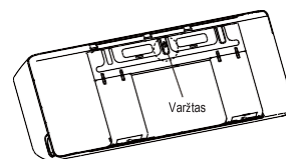

- Pritvirtinkite montavimo plokštę prie sienos komplekte esančiais varžtais. Įsitikinkite, kad montavimo plokštė yra priglundusi prie sienos.

PASTABA DĖL BETONINIŲ ARBA MŪRO SENŲ:

Jei siena pagaminta iš plytų, betono ar panašios medžiagos, išgręžkite 5 mm skersmens (0,2 col. skersmens) skylės sienoje ir įstatykite komplekte esančius įvorių tipo tvirtinimus. Tada pritvirtinkite montavimo plokštę prie sienos, įsukdami varžtus tiesiai į spaustukų tvirtinimus.

3 veiksmas: išgręžkite sienoje skylę jungiamiesiems vamzdžiams

1. Pagal montavimo plokštės padėtį nustatykite sienos skylės vietą. Žr. „**Montavimo plokštės matmenys**“.
2. Išgręžkite skylę sienoje naudodami 65 mm (2,5 col.) arba 90 mm (3,54 col.) (priklausomai nuo modelio) grąžtą. Įsitinkite, kad skylė išgręžta šiek tiek pakreipus žemyn, kad lauko galo skylė būtų žemiau už vidaus galą apie 5–7 mm (0,2–0,275 col.). Tai užtikrins tinkamą vandens išleidimą.
3. Į skylę įdėkite apsauginį sieninį įdėklą. Tai apsaugos skylės kraštus ir padės ją užsandarinti, kai baigsite montavimo procesą.

⚠ **ATSARGIAI**

Gręždami sieninę skylę, nepataikykite į laidus, vandentiekio ir kitus jautrius komponentus.

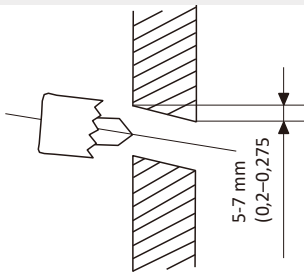

MONTAVIMO PLOKŠTĖS MATMENYS

Skirtingi modeliai turi skirtingas montavimo plokštes. Atsižvelgiant į skirtingus pritaikymo reikalavimus, montavimo plokštės forma gali būti šiek tiek kitokia. Tačiau to paties dydžio vidaus bloko montavimo matmenys yra vienodi. Žr. A tipui ir B tipui pvz.:

Teisinga montavimo plokštės padėtis

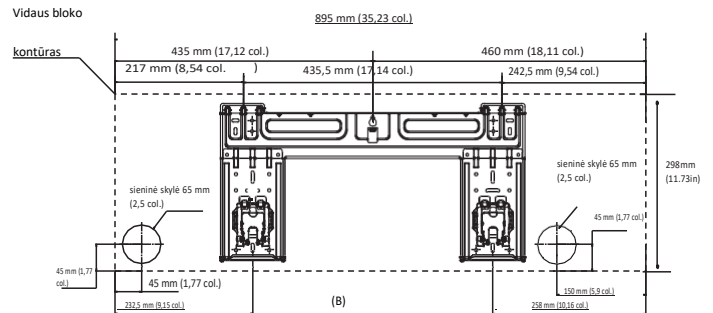
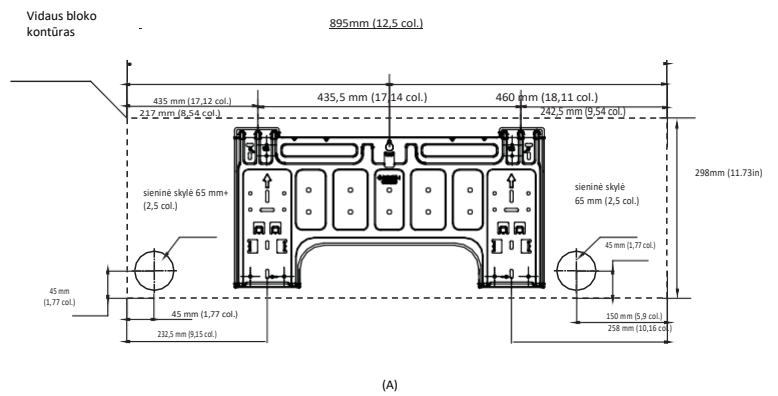
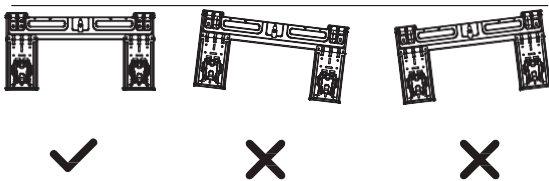

PASTABA: Kai dujų pusės jungiamojo vamzdžio $\Phi 16\text{mm}$ (5/8 col.) ar didesnis, sieninė skylė turėtų būti 90 mm (3,54 col.)

4 veiksmas: Paruoškite šaltnešio vamzdelius

Šaltnešio vamzdynas yra izoliacinės movos, pritvirtintos prie įrenginio galo, viduje. Prieš prakišdami vamzdžius pro sienos skylę, turite juos paruošti.

1. Atsižvelgdami į sienos skylės padėtį, tvirtinimo plokštės atžvilgiu, pasirinkite pusę, iš kurios vamzdžiai išlįs iš įrenginio.
2. Jei sienos skylė yra už įrenginio, išimamą plokštelę palikite. Jei sienos skylė yra vidaus bloko šone, nuimkite plastikinę išimamą plokštelę toje bloko pusėje. Tai sukurs angą, per kurią galėsite išvesti vamzdyną iš įrenginio. Jei plastikinį skydelį per sunku nuimti rankomis, naudokite smailias žnyples.
3. Išimamoje plokštelėje buvo padarytas griovelis, kad jį būtų patogu išpjauti. Nišos dydis nustatomas pagal vamzdžio skersmenį.

Išimama plokštelė

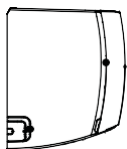

4. Jei esami jungiamieji vamzdynai jau įmontuoti į sieną, pereikite tiesiai prie veiksmo „**Prijunkite išleidimo žarną**“. Jei įmontuoto vamzdyno nėra, prijunkite vidaus bloko šaltnešio vamzdyną prie jungiamojo vamzdyno, kuris sujungs vidaus ir išorės blokus.

Žr. šio vadovo skyriuje „Šaltnešio vamzdyno jungtis“ pateikiamas išsamias instrukcijas.

PASTABA APIE VAMZDŽIŲ KAMPĄ

Šaltnešio vamzdynas gali būti išvestas iš vidaus bloko keturiais skirtingais kampais: kairėje pusėje, dešinėje pusėje, kairėje

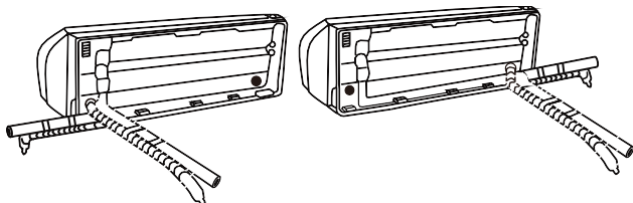

⚠️ ATSARGIAI

Būkite labai atsargūs, kad nesulenktumėte ir nepažeistumėte vamzdynų, lenkdami juos nuo įrenginio. Bet kokie vamzdyno įlenkimai turės įtakos įrenginio veikimui.

5 veiksmas: Prijunkite išleidimo žarną

Išleidimo žarna paprastai yra pritvirtinama prie kairiojo įrenginio šono (žiūrint į įrenginio galą). Tačiau ji taip pat gali būti prijungta dešinėje pusėje.

Norėdami užtikrinti tinkamą išleidimą, pritvirtinkite išleidimo žarną toje pačioje pusėje, kur jūsų šaltnešio vamzdynas išeina iš įrenginio.

Jungtį tvirtai apvyniokite teflonine juosta, kad būtų užtikrintas geras sandarumas ir išvengta nuotėkių.

- Išleidimo žarnos dalį, kuri liks patalpoje, apvyniokite vamzdžių putplasčio izoliacija, kad nesusidarytų kondensatas.
- Nuimkite oro filtrą ir įpilkite nedidelį kiekį vandens į išleidimo indą, kad įsitikintumėte, jog vanduo sklandžiai išteka iš įrenginio.

⚠️ PASTABA DĖL IŠLEIDIMO ŽARNOS VIETOS

Įsitikinkite, kad išleidimo žarna sumontuota pagal šias iliustracijas.

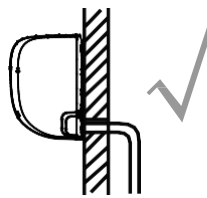

TEISINGAI

Norėdami užtikrinti tinkamą išleidimą, įsitikinkite, kad išleidimo žarnoje nėra įlinkimų ar suspaudimų.

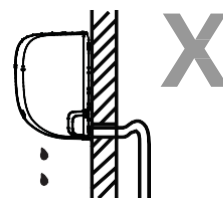

NETEISINGAI

Išleidimo žarnoje esantys įlinkimai sudarys kliūtis vandeniui.

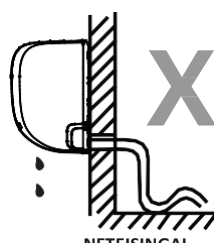

NETEISINGAI

Išleidimo žarnoje esantys įlinkimai sudarys kliūtis vandeniui.

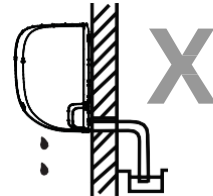

NETEISINGAI

Nedėkite išleidimo žarnos galo į talpas, kuriose sukauptas vanduo. Tai trukdys tinkamam išleidimui.

UŽKIMŠKITE NENAUDOJAMĄ IŠLEIDIMO ANGĄ

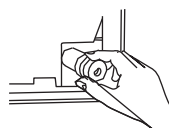

Norėdami išvengti nepageidaujimų nuotėkių, nenaudojamą išleidimo angą turite užkimšti priedamu guminiu kamščiu.



PRIŠ ATLIKDAMI BET KOKIUS ELEKTROS DARBUS PERSKAITYKITE ŠIUOS NURODYMUS

1. Visa instaliacija turi atitikti vietinį ir nacionalinį elektros reglamentavimą, taisykles ir juos sumontuoti turi licencijuotas elektrikas.
2. Visos elektros jungtys turi būti prijungtos pagal elektros jungčių schemą, esančią ant vidaus ir lauko įrenginių skydų.
3. Jei kyla rimtų problemų dėl maitinimo šaltinio, nedelsdami nutraukite darbą. Paaiškinkite klientui savo argumentus ir atsakykite montuoti įrenginį, kol saugos problema nebus tinkamai išspręsta.
4. Maitinimo įtampa turi būti 90–110 % nominalios įtampos. Nepakankamas maitinimas gali sukelti gedimus, elektros iškrovą ar gaisrą.
5. Prijungiant maitinimą prie fiksuotų laidų, reikia įrengti viršįtampių apsaugą ir pagrindinį maitinimo jungiklį.
6. Jei prijungiate maitinimą prie fiksuotų laidų, jungiklį arba grandinės pertraukiklį, kuris atjungia visus polių ir turi ne mažesnę kaip 1/8 colio (3 mm) atstumą tarp kontakto, reikia sumontuoti ant fiksuotų laidų. Kvalifikuotas technikas turi naudoti patvirtintą grandinės pertraukiklį ar jungiklį.
7. Prijunkite įrenginį tik prie atskiros grandinės atšakos. Nejunkite prie to lizdo kito prietaiso.
8. Nepamirškite tinkamai įžeminti oro kondicionieriaus.
9. Kiekvienas laidas turi būti tvirtai prijungtas. Dėl nepakankamai pritvirtintų laidų gnybtas gali perkaisti, dėl to gali sutrikti gaminio veikimas ir kilti gaisras.
10. Neleiskite laidams liestis ar atsiremti į šaltnešio vamzdelius, kompresorių ar kitas judančias įrenginio dalis.
11. Jei įrenginyje yra pagalbinis elektrinis šildytuvas, jis turi būti įrengtas mažiausiai 1 metro atstumu nuo degių medžiagų.
12. Kad išvengtumėte elektros iškrovos, niekada nelieskite elektrinių komponentų, išskyrus atvejus, kai maitinimas bus išjungtas. Išjungę maitinimą, visada palaukite 10 ar daugiau minučių, lieskite elektrinius komponentus tik praėjus šiam laikui.



ĮSPĖJIMAS

PRIŠ ATLIKDAMI BET KOKIUS ELEKTROS ARBA INSTALIACIJOS DARBUS, IŠJUNKITE PAGRINDINĮ SISTEMOS MAITINIMĄ.

6 veiksmas: Prijunkite signalo ir maitinimo laidus

Signalo kabelis palaiko ryšį tarp vidaus ir lauko blokų. Prieš ruošdami prijungimui, pirmiausia turite pasirinkti tinkamą kabelio dydį.

Kabelio tipai

- **Vidaus maitinimo kabelis** (jei taikoma): H05VV-F arba H05V2V2-F
- **Maitinimo laidas laukui:** H07RN-F arba H05RN-F
- **Signalo kabelis:** H07RN-F

PASTABA: Šiaurės Amerikoje kabelio tipą pasirinkite pagal vietinį elektros reglamentavimą ir taisykles.

Mažiausias maitinimo ir signalo kabelių skerspjūvio plotas (informacinis) (netaikoma Šiaurės Amerikai)

Nominalus įrenginio srovės stipris (A)	Nominalus skerspjūvio plotas (mm ²)
> 3 ir ≤ 6	0,75
> 6 ir ≤ 10	1
> 10 ir ≤ 16	1,5
> 16 ir ≤ 25	2,5
> 25 ir ≤ 32	4
> 32 ir ≤ 40	6

PASIRINKITE TINKAMĄ KABELIO DYDĮ

Reikalingų maitinimo kabelio, signalo kabelio, saugiklio ir jungiklio dydžius lemia maksimali įrenginio srovė. Maksimali srovė nurodoma įrenginio plokštelėje, esančioje ant įrenginio šoninio skydo. Norėdami pasirinkti tinkamą laidą, saugiklį ar jungiklį, žr. šioje duomenų plokštelėje.

PASTABA: Šiaurės Amerikoje pasirinkite tinkamą kabelio dydį pagal minimalų grandinės srovės stiprį, nurodytą įrenginio plokštelėje.

1. Atidarykite vidaus bloko priekinį skydelį.
2. Atsuktuvu atidarykite laidų dėžės dangtelį, esantį dešinėje įrenginio pusėje, tada atidarykite gnybtų bloko dangtelį. Pamatysite gnybtų bloką.

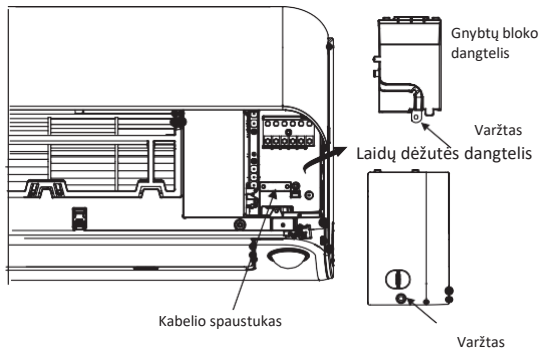

⚠️ ĮSPĖJIMAS

VISĄ INSTALIACIJĄ PRIVALOMA MONTUOTI GRIEŽTAI LAIKANTIS INSTALIACIJOS DIAGRAMOS, ESANČIOS VIDAUS BLOKO PRIEKINIO SKYDELIO VIDINĖJE PUSĖJE.

3. Atsukite kabelio spaustuką po gnybtų bloku ir padėkite jį į šoną.
4. Žiūrėdami į įrenginio galą, nuimkite plastikinę plokštelę, esančią apatinėje kairėje pusėje.
5. Per šį lizdą išveskite signalo laidą nuo įrenginio galo iki priekio.
6. Iš priekio prijunkite laidą pagal vidaus bloko laidų diagramą, prijunkite „u“ formos kumštelį ir tvirtai prisukite kiekvieną laidą prie atitinkamo gnybto.

⚠️ ATSARGIAI

NESUMAIŠYKITE LAIDŲ, KURIAIS TEKA SROVĖ, SU LAIDAIS BE FAZĖS

Tai yra pavojinga ir gali sukelti oro kondicionieriaus veikimo sutrikimus.

7. Patikrinus, ar visos jungtys yra saugios, signalo kabeliui pritvirtinti prie įrenginio naudokite kabelio spaustuką. Tvirtai prisukite kabelio gnybtą.
8. Uždėkite laido dangtelį įrenginio priekyje ir plastikinį skydelį gale.



PASTABA APIE ELEKTROS INSTALIACIJĄ

ELEKTROS INSTALIACIJOS PRIJUNGIMO PROCESAS TARP ĮRENGINIŲ IR REGIONŲ GALI ŠIEK TIEK SKIRTIS.

7 veiksmas: Apvyniojimas ir kabeliai

Prieš išvedant vamzdyną, išleidimo žarną ir signalo kabelį per sienos skylę, turite juos sudėti kartu, kad sutaupytumėte vietos, apsaugotumėte ir izoliuotumėte (netaikoma Šiaurės Amerikai).

1. Sudėkite kartu išleidimo žarną, šaltnešio vamzdžius ir signalo kabelį, kaip parodyta žemiau:

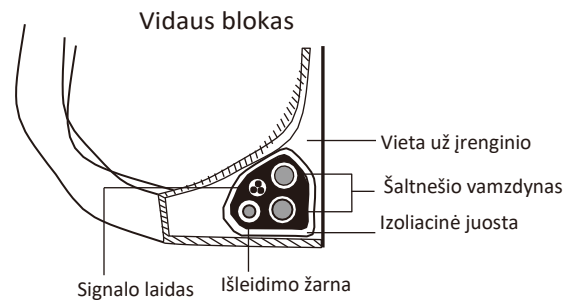

IŠLEIDIMO ŽARNA TURI BŪTI APAČIOJE

Įsitikinkite, kad išleidimo žarna yra apačioje. Uždėjus išleidimo žarną viršuje, išleidimo indas gali persipildyti, o tai gali sukelti gaisrą arba žalą gali padaryti vanduo.

NESUPINKITE SIGNALO KABELIO IR KITŲ LAIDŲ

Sujungdami šiuos elementus, nesupinkite ir nekryžiuokite signalo kabelio su jokiais kitais elementais.

2. Lipnia viniline juosta pritvirtinkite išleidimo žarną prie šaltnešio vamzdžių apačios.
3. Naudodami izoliacinę juostą, sandariai kartu apvyniokite signalo laidą, šaltnešio vamzdžius ir išleidimo žarną. Dar kartą patikrinkite, ar visi

NEAPVYNIOKITE VAMZDŽIŲ GALŲ

Apvyniojant elementų komplektą, vamzdžių galų neapvyniokite. Norėdami patikrinti, ar nėra nuotėkio, turite juos pasiekti montavimo proceso pabaigoje (žr. šio vadovo skyrių „Elektros ir nuotėkių patikrinimai“).

8 veiksmas: Sumontuokite vidaus įrenginį.

Jei lauko bloke sumontavote naują jungiamąjį vamzdyną, atlikite šiuos veiksmus:

1. Jei jau prakišote šaltnešio vamzdžius per sieninę angą, pereikite prie 4 veiksmo.
2. Priešingu atveju dar kartą patikrinkite, ar šaltnešio vamzdžių galai yra sandarūs, kad į vamzdžius nepatektų nešvarumų ar pašalinių medžiagų.
3. Pro sieninę skylę lėtai prakiškite apvyniotą šaldymo vamzdžių komplektą, išleidimo žarną ir signalo laidą.
4. Užkabinkite vidaus įrenginio viršų ant viršutinio tvirtinimo plokštės kablo.
5. Patikrinkite, ar įrenginys tvirtai pritvirtintas prie montavimo plokštės, švelniai prispaudžiant kairę ir dešinę įrenginio puses. Įrenginys neturėtų klibėti ar pasislinkti.
6. Tolygiai spausdami, spauskite apatinę įrenginio pusę. Spauskite žemyn, kol įrenginys užsifiksuos ant kablių, esančių tvirtinimo plokštės apačioje.
7. Dar kartą patikrinkite, ar įrenginys tvirtai pritvirtintas, šiek tiek paspaudę kairę ir dešinę įrenginio puses.

Jei šaltnešio vamzdžiai jau išvesti sienoje, atlikite šiuos veiksmus:

1. Užkabinkite vidaus įrenginio viršų ant viršutinio tvirtinimo plokštės kablo.
2. Norėdami pritvirtinti įrenginį, naudokite montavimo plokštės laikiklį, tai suteiks pakankamai vietos prijungti šaltnešio vamzdynui, signalo kabeliui ir išleidimo žarnai.

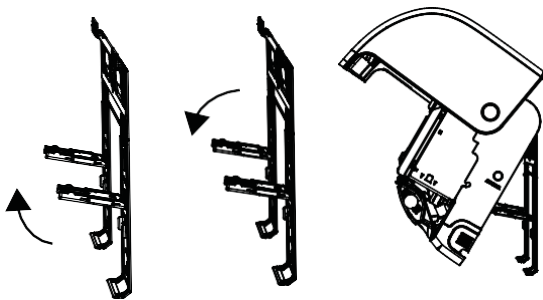

3. Prijunkite išleidimo žarną ir šaltnešio vamzdžius (instrukcijas žr. šio vadovo skyriuje „Šaltnešio vamzdžių prijungimas“).
4. Vamzdžio jungties vieta turi būti atvira, kad galėtumėte atlikti nuotėkio patikrinimą (žr. šio vadovo skyrių „Elektros ir nuotėkio patikrinimai“).
5. Atlikę sandarumo bandymą, sujungimo vietą apvyniokite izoliacine juosta.
6. Nuimkite laikiklį arba pleištą į kurį remiasi įrenginys.
7. Tolygiai spausdami, spauskite apatinę įrenginio pusę. Spauskite žemyn, kol įrenginys užsifiksuos ant kablių, esančių tvirtinimo plokštės apačioje.

ĮRENGINYS YRA REGULIUOJAMAS

Atminkite, kad montavimo plokštės kabliai yra mažesni už skylės įrenginio gale. Jei pastebite, kad neturite pakankamai vietos išvestiems vamzdžiams prijungti prie vidaus bloko, priklausomai nuo modelio įrenginį galima patraukti kairėn arba dešinėn apie 30-50mm (1,18-1,96 col.).

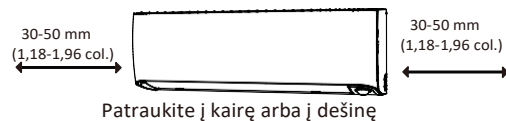

Lauko įrenginio sumontavimas

Sumontuokite įrenginį laikydamiesi vietinių taisyklių ir reglamentavimo, skirtingi regionai gali šiek tiek skirtis.

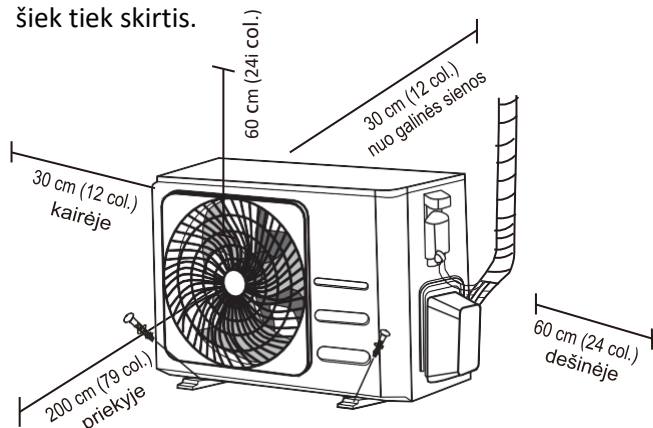

Montavimo instrukcijos - lauko blokas

1 veiksmas: Pasirinkite sumontavimo vietą

Prieš montuodami lauko bloką, turite pasirinkti tinkamą vietą. Šie standartai padės pasirinkti tinkamą vietą įrenginio sumontavimui.

Tinkamos montavimo vietos atitinka šiuos standartus:

- Atitinka visus vietai taikomus reikalavimus, nurodytus aukščiau esančiuose montavimo vietos reikalavimuose.
- Gera oro cirkuliacija ir ventiliacija
- Tvirta ir stabili - vieta gali išlaikyti įrenginį ir nevibruos
- Įrenginio keliamas triukšmas netrukdyt kitiems
- Apsaugota nuo ilgalaikio tiesioginių saulės spindulių ar lietaus poveikio
- Vietos, kuriose galimas sniegas, pakelkite įrenginį virš pagrindo, kad išvengtumėte ledo kaupimosi ir ritės pažeidimų. Įrenginį montuokite pakankamai aukštai, kad viršytumėte vidutinį regiono sniego storį. Mažiausias aukštis turi būti 18 colių

NEMONTUOKITE įrenginio šiose vietose:

- Šalia kliūtis, kuri uždengs oro įleidimo ir išleidimo angas
- Šalia gatvės, vietų, kuriose yra daug žmonių arba ten, kur triukšmas iš įrenginio gali trikdyti kitus
- Šalia gyvūnų ar augalų, kuriems pakenks karšto oro išleidimas
- Šalia bet kurio degių dujų šaltinio
- Vietoje, kurioje yra daug dulkių
- Vietoje, kurioje yra didelė druskingo oro koncentracija

SPECIALIOS PASTABOS DĖL ATŠIAURAUŠ ORO

Jei įrenginį veikia stiprus vėjas:

Įrenginį sumontuokite taip, kad oro išleidimo ventiliatorius būtų 90° kampu vėjo kryptčiai. Jei reikia, priešais įrenginį pastatykite užtvaramą, kad apsaugotumėte jį nuo ypač stipraus vėjo.

Žr. toliau pateiktus paveikslus.

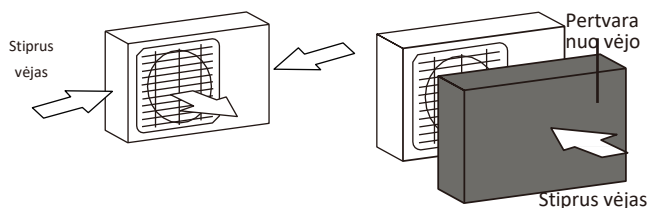

Jei įrenginį dažnai veikia stiprus lietus ar sniegas:

Virš įrenginio pastatykite pastogę, kad apsaugotumėte jį nuo lietaus ar sniego. Būkite atsargūs, kad neužblokuotumėte oro srauto aplink įrenginį.

Jei įrenginį dažnai veikia sūrus oras (pajūryje):

Naudokite lauko bloką, kuris yra specialiai sukurtas ir yra atsparus korozijai.

2 veiksmas: Sumontuokite išleidimo jungtį (tik šilumos siurblio įrenginiui)

Prieš pritvirtindami lauko bloką, pritvirtinkite išleidimo jungtį įrenginio apačioje. Atkreipkite dėmesį, kad yra du skirtingi išleidimo jungčių tipai, atsižvelgiant į lauko bloko tipą.

Jei išleidimo jungtyje yra guminė tarpinė

(žr. A pav.), atlikite šiuos veiksmus:

1. Ant išleidimo jungties galo, kuris bus prijungtas prie lauko įrenginio, uždėkite guminę tarpinę.
2. Įstatykite išleidimo jungtį pagrinde įrenginio rinktuvo pagrinde esančią skylę.
3. Pasukite išleidimo jungtį 90° kampu, kol ji užsifiksuos atsukta į įrenginio priekį.
4. Prijunkite išleidimo žarnos prailginimą (komplekte nėra) prie išleidimo jungties, kad išleistumėte vandenį iš įrenginio jam veikiant šildymo režimu.

Jei išleidimo jungtis yra be guminės

tarpinės (žr. B pav.), atlikite šiuos veiksmus:

1. Įstatykite išleidimo jungtį į skylę įrenginio rinktuvo pagrinde esančią skylę. Išleidimo jungtis užsifiksuos vietoje.
2. Prijunkite išleidimo žarnos prailginimą (komplekte nėra) prie išleidimo jungties, kad išleistumėte vandenį iš įrenginio jam veikiant šildymo režimu.

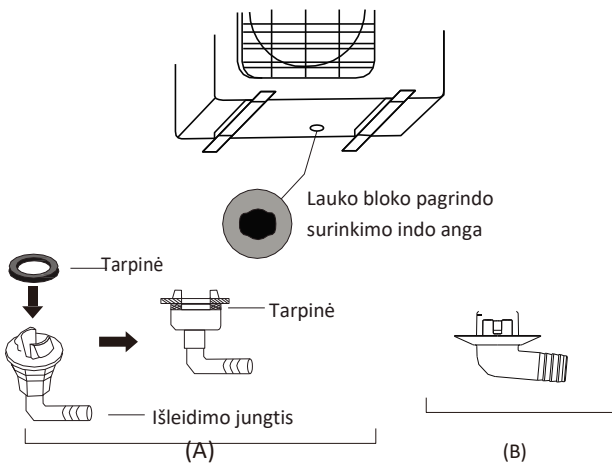

! ŠALTAME KLIMATE

Esant šaltam klimatui, įsitinkinkite, kad išleidimo žarna yra kuo vertikalesnėje padėtyje, kad būtų užtikrintas greitas vandens išleidimas. Jei vanduo nuteka per lėtai, jis gali užšalti žarnoje ir užlieti įrenginį.

3 veiksmas: Įtvirtinkite lauko įrenginį

Lauko bloką galima pritvirtinti prie žemės arba prie sieninio laikiklio varžtu (M10). Paruoškite įrenginio sumontavimo pagrindą pagal žemiau pateiktus matmenis.

ĮRENGINIO MONTAVIMO MATMENYS

Toliau pateikiamas įvairių lauko blokų dydžių ir atstumo tarp jų montavimo kojelių sąrašas. Paruoškite įrenginio sumontavimo pagrindą pagal toliau pateiktus matmenis.

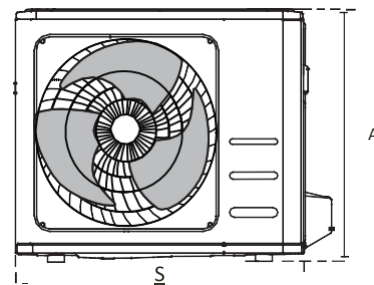
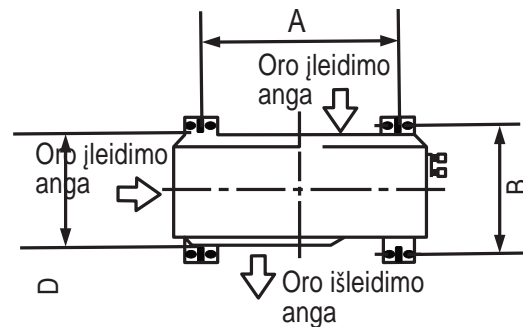

Lauko bloko matmenys (mm) P x A x S	Montavimo matmenys	
	Atstumas A (mm)	Atstumas B (mm)
681 x 434 x 285 (26,8 col. x 17,1 col. x 11,2 col.)	460 (18,1 col.)	292 (11,5 col.)
700 x 550 x 270 (27,5 col. x 21,6 col. x 10,6 col.)	450 (17,7 col.)	260 (10,2 col.)
700 x 550 x 275 (27,5 col. x 21,6 col. x 10,8 col.)	450 (17,7 col.)	260 (10,2 col.)
720 x 495 x 270 (28,3 col. x 19,5 col. x 10,6 col.)	452 (17,8 col.)	255 (10,0 col.)
728 x 555 x 300 (28,7 col. x 21,8 col. x 11,8 col.)	452 (17,8 col.)	302 (11,9 col.)
765 x 555 x 303 (30,12 col. x 21,8 col. x 11,9 col.)	452 (17,8 col.)	286 (11,3 col.)
770 x 555 x 300 (30,3 col. x 21,8 col. x 11,8 col.)	487 (19,2 col.)	298 (11,7 col.)
805 x 554 x 330 (31,7 col. x 21,8 col. x 12,9 col.)	511 (20,1 col.)	317 (12,5 col.)
800 x 554 x 333 (31,5 col. x 21,8 col. x 13,1 col.)	514 (20,2 col.)	340 (13,4 col.)
845 x 702 x 363 (33,3 col. x 27,6 col. x 14,3 col.)	540 (21,3 col.)	350 (13,8 col.)
890 x 673 x 342 (35,0 col. x 26,5 col. x 13,5 col.)	663 (26,1 col.)	354 (13,9 col.)
946 x 810 x 420 (37,2 col. x 31,9 col. x 16,5 col.)	673 (26,5 col.)	403 (15,9 col.)
946 x 810 x 410 (37,2 col. x 31,9 col. x 16,1 col.)	673 (26,5 col.)	403 (15,9 col.)

Jei įrenginį montuosite ant žemės arba ant betoninės tvirtinimo platformos, atlikite šiuos veiksmus:

1. Pažymėkite keturių išsiplečiančių varžtų padėtį pagal matmenų diagramą.
2. Iš anksto išgręžkite skylės išsiplečiantiems varžtams.
3. Ant kiekvieno išsiplečiančio varžto galo uždėkite veržlę.
4. Įkalkite išsiplečiančius varžtai į iš anksto išgręžtas skylės.
5. Nuimkite veržles nuo išsiplečiančių varžtų ir pastatykite lauko bloką ant varžtų.
6. Ant kiekvieno išsiplečiančio varžto uždėkite poveržlę, tada uždėkite veržles.
7. Veržliarakčiu priveržkite kiekvieną veržlę, kol ji tvirtai priglus.

⚠ ĮSPĖJIMAS

GRĘŽIANT Į BETONĄ, REKOMENDUOJAMA VISADA DĖVĖTI AKIŲ APSAUGĄ.

Jei įrenginį montuosite ant sieninio laikiklio, atlikite šiuos veiksmus:



ATSARGIAI

Įsitikinkite, kad siena pagaminta iš tvirtų plytų, betono ar panašių tvirtų medžiagų. **Siena turi išlaikyti svorį bent keturis kartus didesnį už įrenginio.**

1. Pagal matmenų lentelę pažymėkite laikiklio skylių vietą.
2. Iš anksto išgręžkite skylės išsiplečiantiems varžtams.
3. Ant kiekvieno išsiplečiančio varžto galo uždėkite poveržlę ir veržlę.
4. Įsukite varžtus per montavimo laikiklių skylės, uždėkite montavimo laikiklius į jų vietą ir įkalkite išsiplečiančius varžtus į sieną.
5. Patikrinkite, ar tvirtinimo laikikliai yra lygūs.
6. Atsargiai pakelkite įrenginį ir uždėkite jo montavimo kojeles ant laikiklių.
7. Tvirtai pritvirtinkite įrenginį prie laikiklių.
8. Jei leidžiama, sumontuokite įrenginį naudodami gumines tarpines, kad sumažintumėte vibraciją ir triukšmą.

Šaltnešio vamzdelių prijungimas

Prijungdami šaltnešio vamzdinę, **neleiskite**, kad į įrenginį patektų kitos medžiagos ar dujos, išskyrus nurodytą šaltnešį. Kitų dujų ar medžiagų buvimas sumažins įrenginio pajėgumą ir gali sukelti neįprastai aukštą slėgį šaldymo ciklo metu. Tai gali sukelti sproginimą ir sužeisti.

Pastaba apie vamzdžio ilgį

Šaltnešio vamzdinių ilgis turės įtakos įrenginio veikimui ir energijos vartojimo efektyvumui. Nominalus efektyvumas tikrinamas įrenginiuose, kurių vamzdžių ilgis yra 5 metrai (Šiaurės Amerikoje standartinis vamzdžių ilgis yra 7,5 m (25 pėd.). Norint sumažinti vibraciją ir pernelyg didelį triukšmą, reikia mažiausiai 3 metrų ilgio vamzdžių. Specialiuose atogrąžų regionuose, naudojant šaltnešio „R290“ modelius, negalima šaltnešio papildyti, o maksimalus šaltnešio vamzdžio ilgis neturi viršyti 10 metrų.

Toliau pateiktoje lentelėje pateikiamos didžiausio vamzdinių ilgio ir aukščių pasikeitimo specifikacijos.

Didžiausias šaltnešio vamzdinių ilgis ir aukščių pokytis įrenginio modeliams

Modelis	Galingumas (BTU/val.)	Maks. ilgis (m)	Maks. aukščio pokytis (m)
R410A, R32 keitiklinis SPLIT tipo oro kondicionierius	<15 000	25 (82 pėd.)	10 (33 pėd.)
	≥ 15 000 ir < 24 000	30 (98,5 pėd.)	20 (66 pėd.)
	≥ 24 000 ir < 36 000	50 (164 pėd.)	25 (82 pėd.)
R22 fiksuoto greičio SPLIT tipo oro kondicionierius	< 18 000	10 (33 pėd.)	5 (16 pėd.)
	≥ 18 000 ir < 21 000	15 (49 pėd.)	8 (26 pėd.)
	≥ 21 000 ir < 35 000	20 (66 pėd.)	10 (33 pėd.)
R410A, R32 fiksuoto greičio SPLIT tipo oro kondicionierius	< 18 000	20 (66 pėd.)	8 (26 pėd.)
	≥ 18 000 ir < 36 000	25 (82 pėd.)	10 (33 pėd.)

Prijungimo instrukcijos – šaltnešio vamzdeliai

1 veiksmas: Nupjaukite vamzdžius

Ruošdami šaltnešio vamzdžius, būkite ypač atsargūs, kad juos tinkamai supjaustytumėte ir suformuotumėte sriegį. Tai užtikrins efektyvų veikimą ir sumažins būsimos priežiūros poreikį.

1. Išmatuokite atstumą tarp vidaus ir lauko bloką.
2. Vamzdžių pjaustytuvu atpjaukite šiek tiek ilgesnį vamzdį nei išmatuotas atstumas.
3. Įsitikinkite, kad vamzdis yra atpjautas tiksliai 90° kampu.

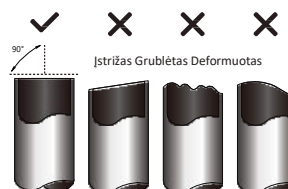

⊘ PJOVIMO METU NEDEFORMUOKITE VAMZDŽIŲ

Būkite ypač atsargūs, kad pjaustydami nepažeistumėte, neįlenktumėte ir nedeformuotumėte vamzdžio. Tai smarkiai sumažins įrenginio šildymo efektyvumą.

2 veiksmas: Pašalinkite nelygumus

Nelygumai gali turėti įtakos sandariam šaltnešio vamzdynų prijungimui. Jie turi būti visiškai pašalinti.

1. Laikykite vamzdį nukreipę žemyn, kad į vamzdį nepatektų atplaišų.
2. Naudodami išgręžtų angų užbaigimo įrankį, pašalinkite visus nupjautos vamzdžio dalies nelygumus.

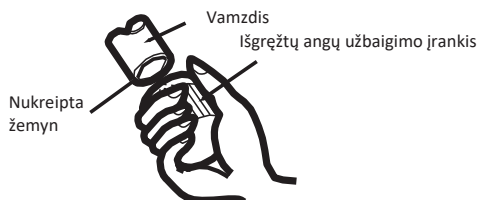

3 veiksmas: Susiaurinkite vamzdžio galus

Tinkamas susiaurinimas yra būtinas, kad būtų užtikrintas patikimas sandarumas.

1. Pašalinus atpjauto vamzdžio nelygumus, užsandarinkite Galus PVC juosta, kad į vamzdį nepatektų pašalinių medžiagų.
2. Apsaugokite vamzdį izoliacine medžiaga.
3. Ant abiejų vamzdžio galų uždėkite jungiamąsias veržles. Įsitinkinkite, kad jos nukreiptos teisinga kryptimi, nes po sriegio suformavimo jų negalėsite uždėti ar pakeisti jų krypties.

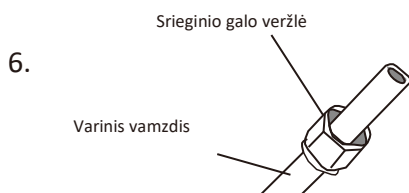

4. Kai būsite pasirengę daryti sriegius, nuimkite PVC juostą nuo vamzdžio galų.
5. Vamzdžio gale užspauskite srieginio galo formą. Vamzdžio galas turi būti už srieginės formos krašto, atsižvelgiant į toliau pateiktoje lentelėje nurodytus matmenis.

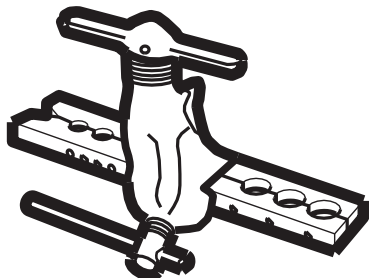

VAMZDŽIŲ PAILGINIMAS UŽ SRIEGINIO GALO

Išorinis vamzdžio skersmuo (mm)	A (mm)	
	Min.	Maks.
Ø 6,35 (Ø 0,25 col.)	0,7 (0,0275 col.)	1,3 (0,05 col.)
Ø 9,52 (Ø 0,375 col.)	1,0 (0,04 col.)	1,6 (0,063 col.)
Ø 12,7 (Ø 0,5 col.)	1,0 (0,04 col.)	1,8 (0,07 col.)
Ø 16 (Ø 0,63 col.)	2,0 (0,078 col.)	2,2 (0,086 col.)
Ø 19 (Ø 0,75 col.)	2,0 (0,078 col.)	2,4 (0,094 col.)

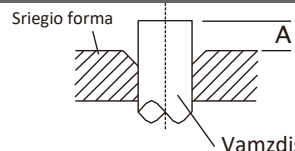

Ant formos uždėkite sriegio suformavimo įrankį.

7. Pasukite sriegio suformavimo įrankio rankeną pagal laikrodžio rodyklę, kol sriegis visiškai susiformuos.
8. Nuimkite sriegio suformavimo įrankį ir formą, tada patikrinkite, ar vamzdžio gale nėra įtrūkimų ir ar sriegis yra lygus.

4 veiksmas: Sujunkite vamzdžius

Prijungdami šaltnešio vamzdžius, būkite atsargūs, nenaudokite per didelio sukimo momento ir jokių būdų nedeformuokite vamzdyno. Pirmiausia turėtumėte prijungti žemo slėgio vamzdį, o tada – aukšto slėgio vamzdį.

MINIMALUS LENKIMO SPINDULYS

Lenkiant jungiamąjį šaltnešio vamzdyną, mažiausias lenkimo spindulys yra 10 cm.

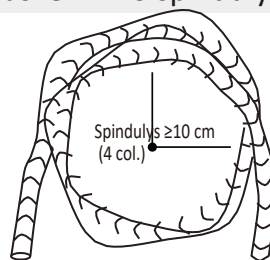

Instrukcijos vamzdynų prijungimui prie vidaus bloko

1. Sulygiuokite dviejų jungiamų vamzdžių centrus.

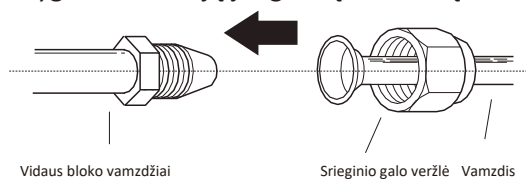

- Ranka priveržkite srieginio galo veržlę kuo stipriau.
- Veržliarakčiu suimkite veržlę ant bloko vamzdžio.
- Tvirtai suėmę veržlę ant įrenginio vamzdelio, dinamometriniu veržliarakčiu priveržkite srieginio galo veržlę pagal sukimo momento vertes, pateiktas toliau esančioje lentelėje „Sukimo momento reikalavimai“. Šiek tiek atlaisvinkite srieginę veržlę, tada vėl priveržkite.

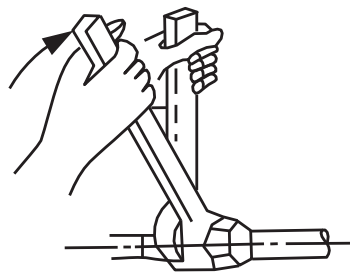

SUKIMO MOMENTO REIKALAVIMAI

Išorinis vamzdžio skersmuo (mm)	Sukimo momentas (N•m)	Srieginio galo matmuo (B) (mm)	Srieginio galo forma
∅ 6,35 (∅ 0,25 col.)	18 ~ 20 (180 ~ 200 kgf.cm)	8,4 ~ 8,7 (0,33 ~ 0,34 col)	
∅ 9,52 (∅ 0,375 col.)	32 ~ 39 (320 ~ 390 kgf.cm)	13,2 ~ 13,5 (0,52 ~ 0,53 col)	
∅ 12,7 (∅ 0,5 col.)	49 ~ 59 (490 ~ 590 kgf.cm)	16,2 ~ 16,5 (0,64 ~ 0,65 col)	
∅ 16 (∅ 0,63 col.)	57 ~ 71 (570 ~ 710 kgf.cm)	19,2 ~ 19,7 (0,76 ~ 0,78 col)	
∅ 19 (∅ 0,75 col.)	67 ~ 101 (670 ~ 1010 kgf.cm)	23,2 ~ 23,7 (0,91 ~ 0,93 col)	

⚠ PRIVERŽDAMI NENAUDOKITE PERTEKLINIO SUKIMO MOMENTO

Pernelyg didelė jėga gali sulaužyti veržlę arba sugadinti šaltnešio vamzdyną. Jūs neturite viršyti sukimo momento reikalavimų, nurodytų pirmiau esančioje lentelėje.

Instrukcijos vamzdynų prijungimui prie lauko bloko

- Atsukite dangtelį nuo supakuoto vožtuvo, esančio lauko bloko šone.
- Nuimkite apsauginius dangtelius nuo vožtuvų galų.
- Sulygiuokite srieginį vamzdžio galą su kiekvienu vožtuvu ir rankomis priveržkite veržlę kuo stipriau.
- Veržliarakčiu suimkite vožtuvo korpusą. Nesuimkite veržlės, kuri užsandarina aptarnavimo vožtuvą.
- Šiek tiek atlaisvinkite srieginę veržlę, tada vėl priveržkite.
- Pakartokite 3–6 veiksmus likusiam vamzdžiui.

⚠ SUIMKITE VOŽTUVO PAGRINDINĮ KORPUSĄ VERŽLIARAKČIU

Sriegio galo veržlės priveržimo sukimo momentas gali nulaužti kitas vožtuvo dalis.

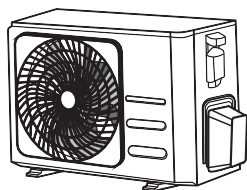

Vožtuvo dangtelis

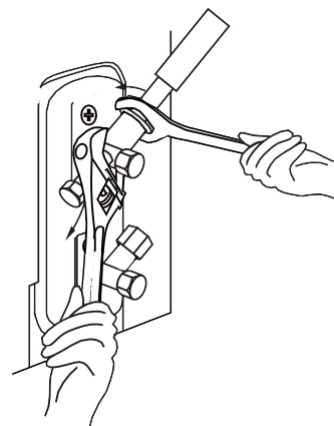

- Tvirtai suėmę vožtuvo korpusą, naudokite dinamometrinį raktą, kad priveržtumėte srieginio galo veržlę pagal teisingas sukimo momento vertes.

Oro išleidimas

Pasiruošimas ir atsargumo priemonės

Šaltnešio kontūre esantis oras ir pašalinės medžiagos gali sukelti nenormalų slėgio padidėjimą, o tai gali pakenkti oro kondicionieriui, sumažinti jo efektyvumą ir sukelti sužalojimus.

Naudokite vakuumo siurbį ir kolektoriaus matuoklį, kad pašalintumėte iš šaltnešio kontūro bet kokias nesikondensuojančias dujas ir drėgmę iš sistemos.

Išleidimas turėtų būti atliekamas montavimo metu ir kai įrenginys yra perkeliamas.

PRIEŠ IŠLEIDŽIANT

- Patikrinkite, ar tinkamai prijungti vidaus ir lauko blokai.
- Patikrinkite, ar visi laidai tinkamai prijungti.

Išleidimo instrukcijos

1. Prijunkite kolektoriaus matuoklio įkrovimo žarną prie lauko bloko aptarnavimo jungties žemo slėgio vožtuvus.
2. Prijunkite kitą įkrovimo žarną nuo kolektoriaus matuoklio prie vakuuminio siurblio.
3. Atidarykite kolektoriaus matuoklio žemo slėgio pusę. Laikykite aukšto slėgio pusę uždarytą.
4. Norėdami ištuštinti sistemą, įjunkite vakuuminį siurbį.
5. Vakuumą palaikykite bent 15 minučių arba tol, kol sudėtinis matuoklis parodys -76 cmHG (-105 Pa).

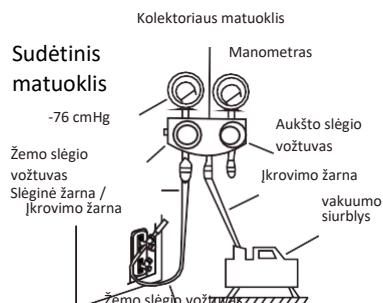

6. Uždarykite kolektoriaus matuoklio žemo slėgio pusę ir išjunkite vakuuminį siurbį.
7. Palaukite 5 minutes, tada patikrinkite, ar nepakito sistemos slėgis.

8. Jei pasikeičia sistemos slėgis, informaciją apie tai, kaip patikrinti, ar nėra nuotėkio, rasite skyriuje „Dujų nuotėkio patikrinimas“. Jei sistemos slėgis nesikeičia, atsukite komplekte esančio vožtuvo dangtelį (aukšto slėgio vožtuvus).

9. Įstatykite šešiakampį raktą į supakuotą vožtuvą (aukšto slėgio vožtuvą) ir atidarykite vožtuvą pasukdami raktą 1/4 pasukimo prieš laikrodžio rodyklę. Paklauskite, ar iš sistemos išeina dujos, tada po 5 sekundžių uždarykite vožtuvą.

Vieną minutę stebėkite manometrą ir įsitinkite, kad slėgis nesikeičia. Manometro rodmuo turėtų būti šiek tiek didesnis už atmosferos slėgį.

11. Atjunkite įkrovimo žarną nuo aptarnavimo jungties.

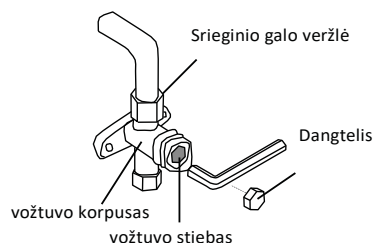

12. Šešiakampiu veržliarakčiu visiškai atidarykite tiek aukšto slėgio, tiek žemo slėgio vožtuvus.
13. Rankomis užspauskite visų trijų vožtuvų (aptarnavimo jungties, aukšto slėgio, žemo slėgio) dangtelius. Jei reikia, dinamometriniu raktu galite jį dar labiau priveržti.

! ŠVELNIAI ATSUKITE VOŽTUVŲ STIEBUS

Pasukant vožtuvo stiebus, pasukite šešiakampį veržliaraktį, kol jis atsirems į stabdiklį. Nebandykite atverti vožtuvo dar labiau.

Pastaba, skirta šaltnešio papildymui

Kai kurioms sistemoms reikia papildomo įkrovimo, atsižvelgiant į vamzdžio ilgį. Standartinis vamzdžio ilgis skiriasi priklausomai nuo vietinių taisyklių. Pvz., Šiaurės Amerikoje standartinis vamzdžio ilgis yra 7,5 m (25 pėd.). Kitose vietose standartinis vamzdžio ilgis yra 5 m (16 pėd.). Šaltnešį reikia įkrauti per lauko bloko žemo slėgio vožtuvo aptarnavimo jungtį. Papildomą užpildomą šaltnešį galima apskaičiuoti pagal šią formulę:

PAPILDOMAS ŠALTNEŠIS PAGAL VAMZDŽIO ILGĮ

Jungiamojo vamzdžio ilgis (m)	Oro pašalinimo metodas	Papildomas šaltnešis	
< Standartinis vamzdžio ilgis	Vakuumo siurblys	NĖRA	
> Standartinis vamzdžio ilgis	Vakuumo siurblys	Skysčio pusė: \varnothing 6,35 (\varnothing 0,25 col.) R32: (Vamzdžio ilgis - standartinis ilgis) x 12 g/m (Vamzdžio ilgis - standartinis ilgis) x 0,13 unc./pėd. R290: (Vamzdžio ilgis - standartinis ilgis) x 10 g/m (Vamzdžio ilgis - standartinis ilgis) x 0,10 unc./pėd. R410A: (Vamzdžio ilgis - standartinis ilgis) x 15 g/m (Vamzdžio ilgis - standartinis ilgis) x 0,16 unc./pėd. R22: (Vamzdžio ilgis - standartinis ilgis) x 20 g/m (Vamzdžio ilgis - standartinis ilgis) x 0,21 unc./pėd.	Skysčio pusė: \varnothing 9,52 (\varnothing 0,375 col.) R32: (Vamzdžio ilgis - standartinis ilgis) x 24g/m (Vamzdžio ilgis - standartinis ilgis) x 0,26 unc./pėd. R290: (Vamzdžio ilgis - standartinis ilgis) x 18g/m (Vamzdžio ilgis - standartinis ilgis) x 0,19 unc./pėd. R410A: (Vamzdžio ilgis - standartinis ilgis) x 30g/m (Vamzdžio ilgis - standartinis ilgis) x 0,32 unc./pėd. R22: (Vamzdžio ilgis - standartinis ilgis) x 40g/m (Vamzdžio ilgis - standartinis ilgis) x 0,42 unc./pėd.

R290 šaltnešio įrenginio bendras šaltnešio kiekis turi būti ne didesnis kaip: 387 g (\leq 9000 Btu/val.), 447 g ($>$ 9000 Btu/val. ir \leq 12000 Btu/val.), 547 g ($>$ 12000 Btu/val. ir \leq 18000 Btu/val.), 632 g ($>$ 18000 Btu/val. ir \leq 24000 Btu/val.).

 **DĖMESIO** NESUMAIŠYKITE šaltnešių tipų.

Elektros ir dujų nuotėkio patikrinimai

Prieš bandomąjį paleidimą

Bandomąjį paleidimą atlikite tik atlikę šiuos veiksmus:

- **Elektros saugos patikrinimai** – įsitinkite, kad įrenginio elektros sistema yra saugi ir veikia tinkamai
- **Dujų nuotėkio patikrinimai** – patikrinkite visas srieginio galo veržlių jungtis ir įsitinkite, kad sistema yra sandari
- Patikrinkite, ar dujų ir skysčių (aukšto ir žemo slėgio) vožtuvai yra visiškai atidaryti

Elektros saugos patikrinimas

Sumontavę įsitinkite, kad visa elektros instaliacija yra sumontuota laikantis vietinių ir nacionalinių taisyklių bei montavimo vadovo.

PRIEŠ BANDOMĄJĮ PALEIDIMĄ

Patikrinkite įžeminimo darbus

Išmatuokite įžeminimo varžą vizualiai stebėdami ir naudodami įžeminimo varžos matuoklį. Įžeminimo varža turi būti mažesnė nei 0,1 Ω .

Pastaba: Kai kuriose JAV vietose to gali nereikėti.

BANDOMOJO PALEIDIMO METU

Patikrinkite, ar nėra elektros nuotėkio

Bandomojo paleidimo metu naudokite elektrinį zondą ir multimetrą, kad atliktumėte išsamų elektros nuotėkio bandymą.

Jei aptinkamas elektros nuotėkis, nedelsdami išjunkite įrenginį ir paskambinkite licencijuotam elektrikui, kad nustatytų ir pašalintų nuotėkio priežastis.

Pastaba: Kai kuriose JAV vietose to gali nereikėti.



ĮSPĖJIMAS - ELEKTROS IŠKROVOS PAVOJUS

VISA INSTALIACIJA TURI ATITIKTI VIETINĮ IR NACIONALINĮ ELEKTROS REGLAMENTAVIMĄ, TAISYKLES IR JUOS SUMONTUOTI TURI LICENCIJUOTAS ELEKTRIKAS.

Dujų nuotėkio patikrinimai

Yra du skirtingi būdai patikrinti, ar nėra dujų nuotėkio.

Muilo ir vandens metodas

Minkštu šepetėliu užtepkite muiluoto vandens arba skysto ploviklio ant visų vidinio ir išorinio blokų vamzdžių jungčių. Burbuliukai rodo nuotėkį.

Nuotėkio jutiklio metodas

Jei naudojate nuotėkio jutiklį, tinkamos naudojimo instrukcijos pateikiamos įrenginio naudojimo vadove.

ATLIKUS DUJŲ NUOTĖKIO PATIKRINIMUS

Įsitikinus, kad visose vamzdžių jungtyse NĖRA nuotėkių, uždėkite lauko bloko vožtuvo dangtelį.

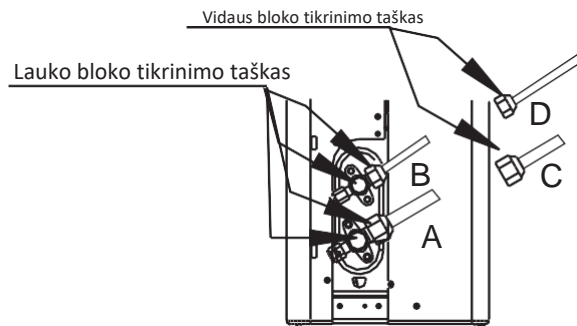

- A: Žemo slėgio atjungimo vožtuvas
- B: Aukšto slėgio atjungimo vožtuvas
- C ir D: Vidaus bloko srieginio galo veržlės

Bandomasis paleidimas

Instrukcijos bandomajam paleidimui

Bandomasis paleidimas turėtų vykti bent 30 minučių.

1. Prijunkite maitinimą prie įrenginio.
2. Norėdami jį įjungti, paspauskite nuotolinio valdymo pulto **IJUNGIMO / IŠJUNGIMO** mygtuką.
3. Spausdami mygtuką **REŽIMAS** slinksite per šias funkcijas po vieną:
 - ŠALDYMAS – pasirinkite žemiausią įmanomą temperatūrą
 - ŠILDYMAS – pasirinkite aukščiausią įmanomą temperatūrą
4. Leiskite kiekvienai funkcijai paveikti 5

Patikrų, kurias reikia atlikti sąrašas SĖKMINGAS / NESĖKMINGAS

Nėra elektros nuotėkio		
Įrenginys tinkamai įžemintas		
Visi elektros gnybtai tinkamai uždengti		
Vidaus ir lauko blokai yra tvirtai sumontuoti		
Visose vamzdžių jungtyse nėra nuotėkio	Lauko (2):	Vidaus (2):
Vanduo tinkamai išteka iš išleidimo žarnos		
Visi vamzdiniai yra tinkamai izoliuoti		
Įrenginys tinkamai atlieka ŠALDYMO funkciją		
Įrenginys tinkamai atlieka ŠILDYMO funkciją		
Vidaus bloko grotelės sukasi tinkamai		
Vidaus blokas reaguoja į nuotolinio valdymo pultą		

DUKART PATIKRINKITE VAMZDŽIŲ JUNGTIŠ

Eksplotacijos metu padidės šaltnešio kontūro slėgis. Tai gali parodyti nuotėkius, kurių nebuvo atliekant pirminį nuotėkių patikrinimą. Bandomojo paleidimo metu skirkite laiko ir dar kartą patikrinkite, ar nėra nuotėkio šaltnešio vamzdžio jungtyse. Instrukcijos pateikiamos skyriuje „**Dujų nuotėkio patikrinimas**“.

5. Kai bandomasis paleidimas bus sėkmingai baigtas ir jūs įsitikinsite, kad visos patikros, kurios nurodytos „Patikrų, kurias reikia atlikti sąraše“, buvo SĖKMINGOS, atlikite šiuos veiksmus:
 - a. Naudodami nuotolinio valdymo pultą, vėl nustatykite įrenginyje normalią naudojimo temperatūrą.
 - b. Naudodami izoliacinę juostą, apvyniokite vidaus įrenginio šaltnešio vamzdžių jungtis, kurias palikote neuždengtas vidaus bloko montavimo metu.

JEI APLINKOS TEMPERATŪRA YRA ŽEMESNĖ NEI 17 °C (62 °F)

Negalite naudoti nuotolinio valdymo pulto, kad įjungtumėte ŠALDYMO funkciją, kai aplinkos temperatūra žemesnė nei 17 °C. Šiuo atveju galite naudoti mygtuką **RANKINIS VALDYMAS**, kad patikrintumėte ŠALDYMO funkciją.

1. Pakelkite vidaus bloko priekinį skydelį ir kelkite jį, kol jis užsifiksuos.
2. **RANKINIO VALDYMO mygtukas** yra prie ekrano dešinės pusės. Paspauskite 2 kartus, kad pasirinktumėte ŠALDYMO funkciją.

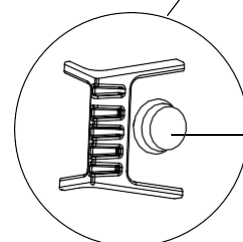
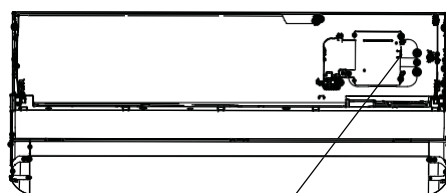

Rankinio valdymo mygtukas

Konstrukcijos ir specifikacijos gali būti keičiamos be išankstinio įspėjimo apie gaminio pagerinimą. Dėl išsamesnės informacijos kreipkitės į atstovybę arba gamintoją. Visi vadovo atnaujinimai bus įkelti į aptarnavimo svetainę. Patikrinkite, ar nėra naujausios versijos.

CS0012UI-OP(C)
16122000009410
20200428

备注：

1. 基准说明书只适合OP平台所有常规安装方式机型，不包含快速连接方式。只包含基准面板显示，不包含订制显示功能。
2. 基准说明书为单英文版本，不含型号及商标，也无制造商信息，请业务根据所销售国家或者区域的法规要求（也可以咨询认证工程师），自行判断是否可以直接使用基准说明书，还是重新申请订单编码说明书，使用对应国家的官方语言，增加型号及其它法规要求信息。
3. 非可燃冷媒机型（R32/R290）机型，可以将P6页上的关于R32的安规内容删除：



!SPÉJIMAS dėl R32/R290 šaltnešio naudojimo

4. 客户订制面板和显示，如果显示功能跟基准相同，可以直接使用基准说明书（基准不区分面板差异，如果客户要求体现实面板效果，那就按客户要求重新做书），如果显示有差异的话，只需替换P7页的显示功能说明内容。

更改记录：1.2019年9月在16122000008516上升级，修改了P22页的挂墙板走管尺寸及P28页增加了X2,X3,X4新外机尺寸，编码升级为16122000008782。

2. 2020年4月在16122000008782上升级，修改了P3-P4上的认证语句，P23页接线兼容北美，P29页上的外机安装和压线夹说明。编码升级为16122000009410

此面及后面的页面无需印刷

技术要求：

1.80克/平方双胶纸

2.尺寸：A4

3.颜色：黑白

4.注意：排版时注意贝的数值都是靠外面的，以便翻阅

5.装订。